

# GROVE **GMK 5130-2**

## Product guide

 130 t

 60 m

 11 - 32 m

 95 m



- All Terrain Crane
- AT-Kran
- Grue Automotrice Routière

- Grúa Todo Terreno Rapida
- Gru Fuoristrada Velocci
- Вездеходный подъемный кран

<b>Specification</b>	<b>3</b>
<b>Technische Daten</b>	<b>4</b>
<b>Caractéristiques techniques</b>	<b>5</b>
<b>Características</b>	<b>6</b>
<b>Caratteristiche tecniche</b>	<b>7</b>
<b>Технические характеристики</b>	<b>8</b>
<b>Data • Daten • Caractéristiques • Datos • Dati • Данные</b>	<b>9</b>
<b>Dimensions • Abmessungen • Encombrement • Dimensiones • Dimensioni • Размеры</b>	<b>10</b>
<b>Load charts • Traglasten • Capacités de levage • Capacidades • Capacità</b>	
<b>Таблицы грузоподъемности</b>	
• Notes • Hinweise • Notes • Notas • Note • Примечания	<b>13</b>
• Overview • Übersicht • Tableau synoptique • Resumen de las tablas Tabella riassuntiva • Обзор	<b>14</b>
• Working Range • Arbeitsbereiche • Diagramme de levage • Gama de trabajo Area di lavoro • Грузовысотные характеристики	<b>15</b>
• Telescopic Boom • Teleskopausleger • Flèche principale • Pluma telescópica Braccio telescopico • Телескопическая стрела	<b>16</b>
• Jib configuration • Kombination der Auslegerlängerung • Combinaisons de l'extension treillis Configuración con extensiones de pluma • Combinazioni delle prolunghes del falcone Конфигурация удлинителя стрелы	<b>19</b>
• Swingaway • Klappspitze • Extension treillis • Plumín • Jib • Откидной удлинитель стрелы	<b>20</b>
• Integrated heavy duty jib • Integrierte Schwerlastspitze • Flèche intégrée haute résistance Pluma integrada de alta resistencia • Braccio integrato ad alta resistenza Интегрированная стрела для тяжелых условий эксплуатации	<b>26</b>
<b>Notes • Hinweise • Notes • Notas • Note • Примечания</b>	<b>30</b>
• Symbols • Symbolerklärung • Glossaire des symboles • Glosario de simbolos Glossario dei simboli • Символы	<b>31</b>



Manitowoc Crane CARE is the Manitowoc's unparalleled product support organisation. Manitowoc Crane CARE combines all aspects of parts, service, technical documentation, technical support and training into one organisation. The program includes all of the Manitowoc's brands, which include, Potain, Grove, Manitowoc and National Crane.

For the care of your crane and the prosperity of your business, Manitowoc Crane CARE is your single source for customer support. Wherever, whenever, whatever – we're there.

Manitowoc Crane CARE vereint alle Serviceleistungen von Manitowoc im Produktsupport vor und nach dem Verkauf: Ersatzteile, Service, technische Dokumentation, technischer Support und Schulung, alles unter einem Dach. Dieser Service erstreckt sich auf alle Marken von Manitowoc: Potain, Grove, Manitowoc und National Crane.

Damit Ihr Kran leistungsfähig bleibt und Ihr Erfolg gesichert ist, bietet Ihnen Manitowoc Crane CARE einen umfassenden Support aus einer Hand. Zu jeder Zeit, an jedem Ort, für jeden Fall – wir sind für Sie da.

Organisation hors pair dédiée au support technique des produits de Manitowoc, Manitowoc Crane CARE réunit au sein d'une même entité tous les aspects du service : pièces de rechange, service après-vente, publication technique, assistance technique et formation. Ce programme s'adresse à toutes les marques de Manitowoc : Potain, Grove, Manitowoc et National Crane.

Pour assurer l'entretien de vos grues et la prospérité de votre entreprise, Manitowoc Crane CARE constitue votre unique interlocuteur du service à la clientèle. Où que vous soyez, quel que soit votre besoin, vous pouvez toujours compter sur nous !

Manitowoc Crane CARE, es la organización post-venta y soporte técnico de Manitowoc. Manitowoc Crane CARE combina todos los aspectos de piezas de repuesto, servicio, documentación técnica, apoyo técnico y formación en un único lugar. El programa también incluye todas las ramas Manitowoc que engloba Potain, Grove, Manitowoc y National Crane.

Para el cuidado de su grúa y la prosperidad de su negocio, Manitowoc Crane CARE, es la forma más sencilla de ayudarle. Donde sea y cuando sea, nosotros estamos allí.

Manitowoc Crane CARE è l'ineguagliabile organizzazione di supporto di Manitowoc. Manitowoc Crane CARE gestisce tutte le attività legate a pezzi di ricambio, documentazione tecnica, assistenza tecnica e formazione riunite in un unico punto di riferimento. Questo servizio è attivo per tutti i marchi di Manitowoc e precisamente Potain, Grove, Manitowoc e National Crane.

Per l'assistenza delle Vostre gru e per la redditività dei Vostri investimenti, Manitowoc Crane CARE è l'insostituibile Vostra risorsa. In ogni posto, tutte le volte, per qualsiasi necessità – noi ci siamo.

Manitowoc Crane CARE - это не имеющая аналогов организация, входящая в Manitowoc и осуществляющая техническую поддержку продукции. Manitowoc Crane CARE занимается всеми аспектами, связанными с запасными частями, услугами, технической документацией, технической поддержкой и обучением. Программа включает все торговые марки Manitowoc, в том числе, Potain, Grove, Manitowoc и National Crane.

Manitowoc Crane CARE является единой точкой контактов для всех клиентов компании, где они могут получить полное обслуживание для используемых ими кранов, что, в свою очередь, обеспечит процветание их бизнеса. Мы всегда там и в тот момент, где и когда мы необходимы.

## Superstructure



### Boom

12,9 m to 60,0 m, six section TWIN-LOCK™ boom.  
Maximum tip height: 63,0 m.



### Boom elevation

1 cylinder with safety valve, boom angle from -3° to +83°.



### Load moment and independent anti-two block system

Load moment and independent anti-two block system with audio visual warning and control lever lock-out. These systems provide electronic display of boom angle, length, radius, tip height, relative load moment, maximum permissible load, load indication and warning of impending two-block condition with lock-out hoist function.



### Cab

Aluminium, tiltable (approx. 20°), full vision, safety glass, adjustable operator's seat with suspension, engine dependent heater. Armrest-integrated crane controls. Ergonomically arranged instrumentation and crane operating controls.



### Slewing

Two slewing gears with axial piston fixed displacement motors, planetary gear, service brake and holding brake.



### Counterweight

8,5 tonnes, consisting of various sections (vehicle width 2.75 m). Hydraulic removal system.



### Engine

Mercedes-Benz OM904LA, diesel, 4 cylinders, water cooled, turbocharged, 129 kW (175 HP) at 2200 rpm. (80/1269 EWG - fan rigid). Max. torque: 675 Nm at 1200 rpm. Fuel tank capacity: 200 l.

Engine emission: EUROMOT / EPA / CARB (non road).



### Hydraulic system

Two separate circuits, one axial piston variable displacement pump (load sensing), with electronic power limiting control and 1 gear pump for slewing. Thermostatically controlled oil cooler. Tank capacity: 840 l.



### Control system

Full electronic control of all crane movements using electrical control levers with automatic reset to zero. Integrated with the LMI and engine management system by CAN-BUS.



### Hoist

Axial piston motor with planetary gear and brake. Drum rotation indicator.



### Electrical system

Three-phase alternator 28 V/80 A, 2 batteries 12 V/170 Ah.

### \* Optional equipment

- Bi-fold swingaway, 11/18 m - with hydraulic offset and luffing under load (0° - 40°), controlled from the crane cab.
- Bi-fold swingaway, 11/18 m (offsets 0°, 20°, 40°).
- Lattice extension, 26/32 m - includes 8m and 6m fixed non-offsettable sections plus 11/18 m swingaway (see above).
- Additional 31,6 tonnes counterweight (total counterweight 40,1 tonnes).
- Auxiliary hoist.
- Engine-independent hot water heater, with engine pre-heater.
- 3,6 m integrated 3 sheave heavy duty jib (max. 43 t).

## Carrier



### Chassis

Special 5-axle chassis, all-welded torsion-resistant box type construction in high strength steel.



### Outriggers

4 hydraulically telescoping beams with vertical cylinders and outrigger pads. Independent horizontal and vertical movement control on each side of carrier and from the crane operator's cab. Electronic level indicator with automatic levelling system. Working lights for each outrigger beam.



### Engine

Mercedes-Benz OM502LA, diesel, 8 cylinders, water cooled, turbocharged, 380 kW (517 HP) at 1800 rpm (80/1269 EWG - fan loose). Max. torque: 2400 Nm at 1200 rpm. Fuel tank capacity: 400 l.

Engine emission: EUROMOT / EPA / CARB (non road).



### Transmission

Daimler Chrysler G 240-16 with EPS (Electronic Pneumatic Shifting), 16 forward and 2 reverse speeds. Single speed transfer case with inter-axle differential lock.



### Drive/Steer

10 x 6 x 10.



### Axle lines

5 axle lines. 3, 4 and 5 are driven steering axle lines, the 1st and 2nd are steering axle lines.



### Suspension

MEGATRAK®. All wheels with independent hydropneumatic suspension and hydraulic lockout. Longitudinal and transverse level control with automatic on-highway levelling system.

Range +170 mm/-130 mm.



### Tyres

10 tyres, 14.00 R25.



### Steering

Dual circuit, hydraulic power assisted steering with emergency steering pump. Axle lines 1, 2, 3 and 5 steer on highway. Separate steering of the 4th, and 5th axle line for all wheel steering and crabbing.



### Brakes

Service brake: pneumatic dual circuit, acting on all wheels, air dryer. Anti-lock braking system (ABS).

Permanent brake: exhaust brake and constant throttle brake.

Parking brake: pneumatically operated spring-loaded brake acting on axle lines 2, 4 and 5.



### Cab

2-man-design, safety glass, driver and passenger seat with suspension, independent diesel air heater incl. 24h-timer. Complete instrumentation and driving controls. Air conditioning.



### Electrical system

Three-phase alternator 28 V/100A, 2 batteries 12 V/170 Ah. Lighting system and signals 24 V.

### \* Optional equipment

- 10 x 8 x 10.
- Electric driveline retarder.
- 10 tyres, 16.00 R25 (vehicle width 3,00 m).
- 10 tyres, 20.5 R25 (vehicle width 3,10 m).
- Engine-independent hot water heater, with engine pre-heater.
- Additional cooler.

\*Further optional equipment upon request.

## Kranoberwagen



### Teleskopausleger

Von 12,9 m bis 60,0 m ausfahrbarer, sechsteiliger TWIN-LOCK™ Ausleger. Maximale Rollenhöhe 63,0 m.



### Wippwerk

1 Zylinder mit Sicherheits-Rückschlagventil. Auslegerverstellwinkel -3° bis +83°.



### Elektronischer Lastmomentbegrenzer und unabhängiges Hubendschalter System

Elektronischer Lastmomentbegrenzer mit hör- und sichtbarer Vorwarnung sowie automatischer Abschaltung, Digitalanzeige für tatsächliche und zulässige Belastung, Ausladung und diverse Zustände. Unabhängiges Hubendschalter System mit Abschaltfunktion.



### Kranfahrer kabine

Aluminium-Kabine, Vollsicht, ca. 20° kippbar, Sicherheitsglas, verstellbarer Fahrersitz mit Dämpfung. In Armlehnen integrierte Kransteuer einrichtung. Ergonomisch angeordnete Steuer- und Kontrolleinrichtungen. Motorabhängige Heizung.



### Drehwerk

2 Drehwerke mit Axialkolben-Konstantmotoren, Planetengetriebe, Betriebs- und Haltebremse.



### Gegengewicht

8,5 t bestehend aus mehreren Teilen (Fahrzeugbreite 2,75 m). Hydraulisches Rüstsystem.



### Motor

Mercedes-Benz OM904LA, 4 Zylinder Diesel, wassergekühlt mit Abgasturbolader, 129 kW (175 PS) bei 2200 min<sup>-1</sup> (80/1269/EWG Ventilator starr), max. Drehmoment 675 Nm bei 1200 min<sup>-1</sup>. Kraftstoffbehälter: 200 l. Motoremission: EUROMOT / EPA / CARB (non road).



### Hydrauliksystem

2 separate Kreisläufe, 1 Axialkolben-Verstellpumpe (Load-Sensing) mit elektronischer Grenzlastregelung und 1 Zahnradpumpe für das Drehwerk. Thermostatisch gesteuerter Ölkühler. Tankvolumen: 840 l Hydrauliköl.



### Steuerung

Voll elektronische Steuerung aller Bewegungen mit elektrischen Kreuzsteuerhebeln mit automatischer Nullstellung, verbunden mit der LMB und dem Motormanagement System über einen CAN-BUS.



### Hubwerk

Axialkolbenmotor mit Planetengetriebe und Bremse. Hubwerksdrehmelder.



### Elektrische Anlage

Drehstromlichtmaschine 28 V/80 A, 2 Batterien 12 V/170 Ah.

### \* Zusatzausrüstung

- Doppelklappspitze 11/18 m Anlenkung 0° - 40°. Aus der Kranfahrer kabine hydraulisch einstellbar und unter Teillast wippbar.
- Doppelklappspitze 11/18 m (0°, 20°, 40° abwinkelbar).
- Auslegerverlängerung, Gitterkonstruktion 26/32 m, bestehend aus Doppelklappspitze (siehe oben) und 2 Verlängerungsstücke zu je 8 m und 6 m.
- Zusatzgegengewicht 31,6 t (Gesamtgegengewicht 40,1 t).
- Hilfshubwerk.
- Motorunabhängige Warmwasser-Standheizung mit Motorvorwärmung.
- 3,6 m integrierte Schwerlastspitze (3 rollig, max. 43 t).

## Kranunterwagen



### Rahmen

5-Achs-Spezialfahrzeug, geschweißte, torsionssteife Kastenkonstruktion aus hochfestem Feinkornstahl.



### Abstützung

4 hydraulisch teleskopierbare Schiebeträger mit Abstützzy lindern und Abstützplatten, beidseitig vom Unterwagen und aus der Kranfahrer kabine einzeln horizontal und vertikal steuerbar. Elektronische Niveauanzeige mit automatischer Nivellierung. Arbeitsscheinwerfer an den Abstützträgern.



### Motor

Mercedes-Benz OM502LA, 8 Zylinder Diesel, wassergekühlt mit Abgasturbolader, 380 kW (517 PS) bei 1800 min<sup>-1</sup> (80/1269/EWG Ventilator lose), max. Drehmoment 2400 Nm bei 1200 min<sup>-1</sup>. Kraftstoffbehälter: 400 l. Motoremission: EUROMOT / EPA / CARB (non road).



### Getriebe

Daimler Chrysler G 240-16 mit EPS (Electronic Pneumatic Shifting), 16 Gänge vorwärts und 2 Gänge rückwärts. Verteilergetriebe 1 stufig mit Längsdifferentialsperre.



### Antrieb/Lenkung

10 x 6 x 10.



### Achslinien

5 Achslinien, Achs linie 3, 4 und 5 gelenkt und angetrieben. Achs linie 1 und 2 gelenkt.



### Federung

MEGATRAK\*. Alle Räder in Einz elradaufhängung, hydropneumatische Federung und hydraulische Blockierung. Neigungsverstellung in alle Richtungen und automatische Straß enfahrtniveaueinstellung. Federweg +170mm/-130mm.



### Bereifung

10 Reifen, Größe 14.00 R25.



### Lenkung

Zweikreis-Hydraulenkung mit Notlenkpumpe. Während der Straß enfahrt werden die 1., 2., 3. und 5. Achse gelenkt. Separate Lenkung der 4. und 5. Achs linie für Allradlenkung und Krabben gang.



### Bremsen

Betriebsbremse: pneumatische Zweikreisbremse, auf alle Räder wirkend, Lufttrockner. Automatischer Blockier-Verhinderer (ABV). Dauerbremse: Motor klappenbremse mit Konstantdrossel. Feststellbremse: druckluftbetätigte Federspeicherbremse auf 2., 4. und 5. Achs linie wirkend.



### Fahrerhaus

2-Mann-Fahrerhaus, Sicherheitsglas, gedämpfter Fahrer- und Beifahrersitz, motorunabhängige Dieselluftheizung inkl. 24h-Zeitschaltuhr. Kontroll- und Bedienungseinrichtung für Fahrbetrieb. Klimaanlage.



### Elektrische Anlage

Drehstromlichtmaschine 28 V/100 A, 2 Batterien 12 V/170 Ah, Beleuchtung und Signaleinrichtung 24 V.

### \* Zusatzausrüstung

- 10 x 8 x 10.
- Elektrische Wirbelstrombremse.
- 10 Reifen, Größe 16.00 R25 (Fahrzeugbreite 3,00 m).
- 10 Reifen, Größe 20.5 R25 (Fahrzeugbreite 3,10 m).
- Motorunabhängige Warmwasser-Standheizung mit Motorvorwärmung.
- Zusatzkühler.

\*Weitere Zusatzausrüstungen auf Anfrage

## Superstructure



### Flèche

Flèche six éléments, de 12,9 m à 60,0 m, à télescopage TWIN-LOCK™. Hauteur maximum de tête de flèche 63,0 m.



### Relevage

1 vérin avec clapet anti-retour, angle de relevage de - 3° à +83°.



### Contrôleur d'état de charge et dispositif de fin de course haute crochet indépendant

Equipements électroniques de contrôle de charge et de fin de course haute crochet indépendants avec dispositifs de signalisation sonore et visuelle et de coupure des mouvements. Affichage digital d'angle et de longueur de flèche, de portée, de hauteur de tête de flèche, de moment relatif, de charge maximum autorisée, d'état de charge et d'approche de fin de course haute crochet avec coupure du mouvement de montée de treuil.



### Cabine

Cabine **Aluminium**, inclinable (angle d'inclinaison environ 20°) panoramique, verre de sécurité, siège réglable à suspension. Chauffage sur circuit moteur. Manipulateurs de commandes de grue intégrés aux accoudoirs. Disposition ergonomique de l'instrumentation et des commandes.



### Orientation

Dispositif d'orientation avec double entraînement, moteurs hydrauliques à pistons axiaux, frein principal et frein de retenue.



### Contrepoids

Contrepoids modulaire de 8,5 tonnes de poids total (largeur du véhicule 2,75 m) et système de dépose hydraulique.



### Moteur

Moteur Diesel Mercedes-Benz OM904LA, 4 cylindres suralimenté, refroidi par eau et développant 129 kW (175 CV) à 2200 min-1. (80/1269 EWG - ventilateur en prise directe). Couple maxi 675 Nm à 1200 min-1. Capacité du réservoir: 200 l. Conformité aux normes de pollution: EUROMOT / EPA / CARB (tout terrain).



### Système hydraulique

Système hydraulique comportant 2 circuits séparés, 1 pompe à pistons axiaux, à débits variables avec dispositif de régulation de puissance électronique et 1 pompe à engrenages pour l'orientation. Refroidisseur d'huile à commande thermostatique. Volume du réservoir : environ 840 l.



### Commande

Commandes de grue électroniques par manipulateurs électriques avec retour au neutre automatique. Ces commandes sont reliées au contrôleur d'état de charge et au dispositif de gestion du moteur thermique par système CAN-BUS.



### Treuil de levage

Treuil avec tambour rainuré, réducteur à planétaires, frein multidisque, moteur à pistons axiaux et indicateur de rotation.



### Installation électrique

Alternateur triphasé 28 V/80 A et 2 batteries 12 V/170 Ah.

#### \* Equipements optionnels

- Extension treillis à repliage latéral double de 11/18 m - avec déport hydraulique et inclinaison sous charge (0° - 40°), commandés depuis la cabine.
- Extension treillis à repliage latéral double de 11/18 m (inclinable à 0°, 20°, 40°).
- Extension treillis de 26/32 m constituée de : extension treillis double (voir ci-dessus) plus éléments intermédiaires de 8 m et 6 m.
- Contrepoids supplémentaire de 31,6 t (Contrepoids total 40,1 t).
- Treuil auxiliaire.
- Chauffage auxiliaire à eau chaude indépendant avec dispositif de préchauffage moteur.
- Extension treillis intégrée de 3,6 m, 3 réas, pour levages lourds (max. 43 t).

## Porteur



### Châssis

Porteur spécial, « 5 lignes d'essieux », mécanosoudé, type caisson, en acier à haute limite élastique.



### Calage

4 poutres à télescopage hydraulique, avec vérins et patins d'appui. Commande indépendante des mouvements verticaux et horizontaux sur les deux côtés du porteur et dans la cabine de conduite. Indicateur de niveau électronique avec système de mise à niveau automatique. Phare de travail à chaque point de calage.



### Moteur

Moteur Diesel Mercedes-Benz OM502LA, 8 cylindres suralimenté, refroidi par eau et développant 380 kW (517 CV) à 1200 min-1 (80/1269 EWG - ventilateur débrayable). Couple maxi 2400 Nm à 1200 min-1. Capacité du réservoir : env. 400 l. Conformité aux normes de pollution: EUROMOT / EPA / CARB (tout terrain).



### Boîte de vitesses

Boîte de vitesses Daimler Chrysler G 240-16 avec dispositif de gestion automatique des rapports EPS (Electronic Pneumatic Shifting), 16 rapports de marche avant et 2 rapports de marche arrière. Boîte de transfert avec verrouillage longitudinal du différentiel.



### Direction/Transmission

10 x 6 x 10.



### Lignes d'essieux

5 lignes d'essieux. Lignes d'essieux 3, 4, et 5 directrices et motrices, lignes d'essieux 1 et 2 directrices.



### Suspension

Suspension hydropneumatique à roues indépendantes MEGATRACK® et dispositif de verrouillage. Commandes de mise à niveau longitudinal et transversal. Dispositif de mise à niveau automatique en position route. Débattement: +170 mm/-130 mm.



### Pneumatiques

10 pneumatiques 14.00 R25.



### Direction

Direction assistée à double circuit et pompe de secours. Lignes d'essieux 1, 2, 3 et 5 directionnelles sur route. Direction indépendante pour les lignes d'essieux 4 et 5 pour réduction du diamètre de braquage et déplacement latéral (marche en crabe).



### Freins

Frein de service pneumatique à double circuit agissant sur toutes les roues. Dessiccateur. Dispositif anti-blocage (ABS). Ralentisseur par clapet sur échappement et décalage de la distribution. Frein de stationnement à ressorts commandé pneumatiquement agissant sur les lignes d'essieux 2, 4 et 5.



### Cabine

Cabine bi-place avec vitrage de sécurité, siège conducteur suspendu. Chauffage autonome Diesel avec minuterie 24 heures. Instrumentation complète pour le contrôle et la conduite de la machine. Climatisation.



### Installation électrique

Alternateur triphasé 28 V/100 A et 2 batteries 12 V/170 Ah, équipement d'éclairage et de signalisation routière : 24 V.

#### \* Equipements optionnels

- 10 x 8 x 10.
- Frein électromagnétique.
- 10 pneumatiques 16.00 R25 (largeur du véhicule 3,00 m).
- 10 pneumatiques 20.5 R25 (largeur du véhicule 3,10 m).
- Chauffage auxiliaire à eau chaude indépendant avec dispositif de préchauffage moteur.
- Refroidisseur additionnel.

\* Autres équipements optionnels sur demande.

# Características

## Superestructura



### Pluma

De 12,9 m a 60,0 m seis tramos de telescopaje TWIN-LOCK™. Altura máxima en punta 63,0 m.



### Elevación de pluma

Un cilindro con válvula de seguridad. Angulo de pluma desde -3° hasta +83°.



### Sistema Indicador del Momento de Carga y de Final de Carrera del Gancho

Sistema Indicador del Momento de Carga y de Final de Carrera del Gancho, con alarma audio-visual y bloqueo automático de las palancas. Este sistema incluye pantalla digital con indicación de ángulo de pluma, longitud, radio, altura de cabeza de pluma, momento de carga relativo, carga máxima permisible, carga real y alarma de fin de carrera del gancho con bloqueo del movimiento de elevación.



### Cabina

De Aluminio, basculable (approx. 20°) amplia visibilidad, cristales de seguridad, asiento del operador ajustable y con suspensión. Calefacción dependiente del motor. Controles de la grúa integrados en el apoya-brazos. Controles de operación de la grúa e instrumentación ergonómicamente situados.



### Giro

Dos reductores de giro con motores de pistón axial, engranaje planetario, freno de servicio y freno de retención.



### Contrapeso

De 8,5 Tm., compuesto de varios bloques (Anchura del vehículo: 2,75 m). Sistema hidráulico para desmontaje.



### Motor

Diesel Mercedes Benz OM904LA, 4 cilindros, refrigerado por agua, turbo-alimentado, 129 kW (175 HP) a 2.200 r.p.m. (80/1269 EWG - ventilador fijo). Par máximo: 675 Nm a 1.200 r.p.m. Capacidad del depósito de combustible: 200 litros. Emisión de gases: Según normas EUROMOT / EPA / CARB (fuera de carretera).



### Sistema hidráulico

Dos circuitos separados, con una bomba de pistones axiales y caudal variable (sensor de demanda de carga) con control electrónico limitador de potencia y una bomba de engranaje para el giro. Radiador de aceite con control por termostato. Capacidad del depósito: 840 litros.



### Sistema de control

Control completamente electrónico de todos los movimientos de la grúa, usando palancas de control eléctrico con retorno automático a cero. Integrado con el Limitador de Cargas y el sistema de control del motor por un equipo "CAN-BUS".



### Cabrestante

Motor de pistón axial con engranaje planetario y freno. Indicador de rotación del tambor.



### Sistema eléctrico

Trifásico con alternador 28V/80A, dos baterías de 12v/170 Ah.

### \* Equipos opcionales

- Plumín articulado en 2 secciones, 11/18 m - con angulación fija y variable, con carga (0° - 40°) de accionamiento hidráulico.
- Plumín articulado en 2 secciones, 11/18 m (angulable 0°, 20°, 40°).
- Extensión de pluma, de celosía de 26/32 m, incluyendo el plumín de 11/18 m (el de arriba) más extensiones de 8m y 6m.
- Contrapeso adicional de 31,6Tm. (Contrapeso total 40,1 Tm.)
- Cabrestante Auxiliar.
- Calefacción independiente del motor por agua caliente, con precalentamiento del motor.
- Plumín integrado de 3,6 m con 3 poleas para cargas pesadas (máx. 43 t).

## Chasis



### Bastidor

Chasis especial de cinco ejes de construcción soldada tipo cajón, resistente a la torsión, en acero de alta resistencia.



### Estabilizadores

Cuatro vigas telescópicas hidráulicas con cilindros verticales y placas de apoyo. Controles independientes para los movimientos horizontales y verticales, con controles en ambos lados del chasis y en la cabina de la grúa. Indicador electrónico de nivel con sistema de nivelación automática. Luces de trabajo en cada viga estabilizadora.



### Motor

Diesel Mercedes Benz OM502LA, 8 cilindros, refrigerado por agua y turbo-alimentado, 380 kW (517 HP) a 1.800 r.p.m. (80/1269 EWG - ventilador desconectado), par máximo: 2400 Nm, a 1.200 r.p.m. Capacidad del Depósito de Combustible: 400 litros. Emisión de gases: Según normas EUROMOT / EPA / CARB (fuera de carretera).



### Transmisión

Daimler Chrysler G 240-16 más EPS (Electronic Pneumatic Shifting), 16 velocidades adelante y 2 atrás. Caja de transferencia de una velocidad con bloqueo de diferencial entre ejes.



### Tracción/Dirección

10 x 6 x 10.



### Ejes

5 ejes en línea. Ejes 3, 4 y 5 motrices y directrices. Ejes 1 y 2 directrices.



### Suspensión

MEGATRAK®. Todas las ruedas con suspensión hidroneumática independiente y bloqueo hidráulico. Control de nivel longitudinal y transversal con sistema de nivelación automática en carretera. Desplazamiento +170 mm./ -130 mm.



### Neumáticos

10 neumáticos, 14.00 R25.



### Dirección

Dirección servo-asistida con doble circuito con bomba de dirección de emergencia. Los ejes 1, 2, 3 y 5 son directrices para circular por carretera. Dirección separada de los ejes 4° y 5° para la dirección en todas las ruedas y conducción tipo cangrejo.



### Frenos

Frenos de servicio: Neumático con doble circuito, actuando sobre todas las ruedas, secador de aire. Sistema antibloqueo de frenos (ABS). Freno continuo: Freno sobre el escape, con estrangulamiento continuo. Freno de Aparcamiento: Operado neumáticamente y aplicado por muelle sobre los ejes 2°, 4° y 5°.



### Cabina

Para dos personas, cristales de seguridad, asientos del conductor y pasajero con suspensión. Calefacción de gasoil con motor independiente y programador 24 horas. Controles e instrumentación para conducción del vehículo. Aire acondicionado.



### Sistema eléctrico

Trifásico, alternador de 28 V/100A, 2 baterías 12 V/170 Ah. Sistema de alumbrado y señalización a 24 V.

### \* Equipos opcionales

- 10 x 8 x 10.
- Retardador eléctrico.
- 10 neumáticos 16.00 R25 (Anchura del vehículo: 3,00 m).
- 10 neumáticos 20.5 R25 (Anchura del vehículo: 3,10 m).
- Calefacción independiente del motor por agua caliente, con precalentamiento del motor.
- Refrigerador adicional.

\* Sigüientes equipos bajo demanda

## Torretta



### Braccio

Da 12,9 a 60,0 metri; 6 sezioni con sfilamento TWIN-LOCK™. Massima altezza in punta 63,0 metri.



### Sollevamento Braccio

Un cilindro con valvola di sicurezza, angolo del braccio da -3° a +83°.



### Limitatore di carico e blocco dei movimenti

Limitatore di carico e blocco dei movimenti con allarme visivo e sonoro e controllo dell'esclusione delle leve. Questo sistema è provvisto di display elettronico riportante l'angolo e la lunghezza del braccio, il raggio di lavoro, l'altezza di lavoro, il momento, il carico ammissibile e il peso attuale. Allarme di blocco sui movimenti e sull'argano.



### Cabina

Costruita in alluminio, grande visibilità, ribaltabile (circa 20°) cristalli di sicurezza, sedile regolabile con sospensione. Riscaldamento dipendente dal motore. Comandi della gru integrati nei braccioli, strumentazione di controllo e servizio.



### Rotazione

Ottenuta con riduttore a planetario, freno di servizio e freno d'arresto.



### Contrappeso

8,5 tonnellate realizzato da diverse sezioni (larghezza veicolo 2,75 metri). Sistema di rimozione idraulico.



### Motore

Mercedes Benz OM904LA, diesel 4 cilindri, raffreddato ad acqua, sovralimentato, potenza di 129 kW (175PS) a 2200 giri (80/1269 EWG ventola rigida). Coppia massima 675 Nm a 1200 giri. Capacità serbatoio 200 litri. Emissione gassose allo scarico nei limiti: EUROMOT/EPA/CARB (motori non stradali).



### Impianto idraulico

Due circuiti separati, una pompa a portata variabile con limitazione elettronica (load sensing) e una pompa a ingranaggi per la rotazione. Raffreddamento olio idraulico con controllo termostatico. Capacità serbatoio 840 litri.



### Comandi

Controllo completamente elettronico di tutte le funzioni di movimentazione della gru, leve di movimentazione a controllo elettrico con azzeramento automatico. Integrato con sistema LMI (Limitatore di carico) e sistema di controllo del motore CAN-BUS.



### Argano

Motore a portata variabile con riduttore e freno. Indicatore della rotazione dell'argano.



### Impianto elettrico

Three-phase alternator 28 V/80 A, 2 batterie 12 V/170 Ah.

### \* Accessori opzionali

- Prolunga tralicciata pieghevole 11/18 metri, con sistema di posizionamento idraulico e angolazione sotto carico (0° - 40°), controllata dalla cabina gru.
- Prolunga tralicciata pieghevole 11/18 metri, inclinabile a 0°, 20° e 40°.
- Prolunga tralicciata 26/32 metri inclusi 8 metri e 6 metri fissi non angolabili, più prolunga tralicciata 11/18 metri (vedi sopra).
- Cabina operatore inclinabile (ca. 20°) incluso controllo elettronico del livellamento della macchina sia dalla cabina torretta che dai comandi stabilizzatori sul carro.
- Contrappeso aggiuntivo di 31,6 tonnellate (contrappeso totale 40,1 tonnellate).
- Argano ausiliario.
- Riscaldamento autonomo con preriscaldatore motore.
- Jib da prefabbricati da 3,6 m con 3 carrucole (portata massima 43 t).

## Carro



### Telaio

Telaio speciale 5 assi, completamente saldato, in acciaio scottato ad alta resistenza, resistente alla torsione.



### Stabilizzatori

4 travi orizzontali con cilindri verticali e piatti d'appoggio, comandi indipendenti dei movimenti orizzontali e verticali sui due lati del carro e dalla cabina della torretta. Indicatori elettronici di livello con sistema di messa in bolla automatico. Fari di lavoro per ciascuno stabilizzatore.



### Motore

Mercedes Benz OM502LA diesel 8 cilindri raffreddato ad acqua, sovralimentato, potenza di 380 kW (517 PS) a 1800 giri (80/1269 EWG fan loose). Coppia massima 2400 Nm a 1200 giri. Capacità serbatoio 400 litri. Emissione gassosa allo scarico nei limiti: EUROMOT / EPA / CARB (motori non stradali).



### Cambio

Daimler Chrysler G 240-16 con EPS (Electronic Pneumatic Shifting) 16 velocità avanti più 2 retromarcia. Riduttore ripartitore a una velocità.



### Trazione/Sterzo

10 x 6 x 10.



### Assali

5 assi: 5 assali sterzanti, assali motori terzo, quarto e quinto.



### Sospensioni

MEGATRAK™ Tutte le ruote sono montate su sospensioni idropneumatiche indipendenti con bloccaggio idraulico. Controllo del livellamento longitudinale e trasversale con livellamento automatico per la circolazione stradale. Corsa +170mm/-130mm.



### Pneumatici

10 pneumatici montati in singolo 14.00 R25



### Sterzo

Doppio circuito, Servoassistito idraulicamente con pompa di emergenza. Assi 1 2 3 e 5 comandati dallo sterzo durante la guida. Comando separato per il quarto e il quinto asse per eseguire la sterzata combinata e a granchio.



### Freni

Freno di servizio: pneumatico a doppio circuito, agente su tutte le ruote, con essiccatore aria. Sistema frenante antiblocco (ABS). Freno di stazionamento: scarico frenato e controllo costante valvola. Freno di parcheggio: con molle precaricate a comando pneumatico agente sugli assi 2, 4 e 5.



### Cabina

Due posti, cristalli di sicurezza, sedile autista e passeggero con sospensione. Riscaldamento indipendente dal motore con temporizzatore 24ore. Completa strumentazione di controllo e guida. Aria condizionata.



### Impianto elettrico

Alternatore trifase 28V/100 A, due batterie 12V 170Ah. Luci e segnali a 24 V.

### \* Accessori opzionali

- 10 x 8 x 10.
- Retarder elettrico
- 10 pneumatici 16.00 R25 (larghezza veicolo 3,00 metri)
- 10 pneumatici 20.5 R25 (larghezza veicolo 3,10 metri)
- Riscaldamento autonomo con preriscaldatore motore.
- Scambiatore di calore aggiuntivo.

\*Altri a richiesta.

## Крановая установка



### Стрела

Шестисекционная стрела TWIN-LOCK™ 12,9 - 60,0 м.  
Максимальная высота оголовка стрелы 63,0 м.



### Подъем стрелы

1 цилиндр с предохранительным клапаном, угол наклона от -3° до +83°.



### Ограничитель грузовой момент и ограничитель высоты подъема крюка

Ограничитель грузовой момент и независимая система блокировки при перегрузе с звуковой и визуальной сигнализацией и блокировкой органов управления. Эти системы выводят на дисплей угол наклона стрелы, длину, радиус, высоту оголовка стрелы, относительный грузовой момент, максимально допустимую нагрузку, текущую нагрузку и предупреждение о возможности перегруза, которое повлечет за собой блокировку управления краном.



### Кабина

Алюминиевая, наклоняемая (примерно 20°), с круговым обзором, бесколочное стекло, регулируемое место оператора с подвеской, устройство для обогрева. Органы управления краном встроены в подлокотник. Эргономичная приборная панель и система управления краном.



### Поворот

2 поворотных механизма с аксиально-поршневыми моторами постоянного рабочего объема, планетарной передачей, эксплуатационным и стопорным тормозами.



### Противовес

8,5 тонн, состоящий из различных секций (ширина крана 2,75 м).  
Гидравлическая система монтажа противовесов.



### Двигатель

Mercedes-Benz OM904LA, дизельный, 4-цилиндровый, с водяным охлаждением, с турбонагнетателем, 129 кВт (175 л.с.) при 2200 об/мин. (80/1269 EWG - вентилятор без возможности замены). Макс. крутящий момент: 675 Нм при 1200 об/мин. Емкость топливного бака: 200 л. Выбросы двигателя: EUROMOT / EPA / CARB (не дорожный).



### Гидравлическая система

2 отдельных контура, 1 аксиально-поршневой насос с переменным рабочим объемом (в зависимости от нагрузки), с электронным ограничителем мощности и 1 шестеренчатый насос для поворота крана. Охлаждитель масла, регулируемый с помощью термореле. Емкость бака: 840 л.



### Система управления

Полностью электронная система управления движением крана с электрорычагами управления и с автоматическим возвратом в нейтральное положение. Интеграция с системами LMI и управления двигателем через CAN-BUS.



### Лебедка подъема

Аксиально-поршневой гидромотор с планетарной передачей и тормозом. Индикатор вращения барабана.



### Электросистема

Трехфазный генератор переменного тока 28 В/80 А, 2 батареи 12 В/170 А-ч.

### \* Дополнительное оборудование (по выбору)

- Двойной складной удлинитель стрелы 11/18 м, с гидравлическим регулированием угла под нагрузкой (0° - 40°), управляемый из кабины оператора.
- Складной удлинитель стрелы 11/18 м (угол наклона 0°, 20°, 40°).
- Гусек, 26/32 м - включая решетчатые вставки (8 м и 6 м) и складной удлинитель стрелы 11/18 м (см. выше).
- Дополнительный противовес 31,6 т (суммарная масса противовеса 40,1 т).
- Лебедка вспомогательного подъема Независимое от двигателя устройство для обогрева горячей водой с предварительным нагревом от двигателя.
- Встроенный гусек 3,6м., 3 ролика в оголовке. (Макс ГП 43т.)

## Тягач



### Шасси

Специальное 5-осное шасси: цельносварное, устойчивое к кручению, коробчатого типа, выполненное из высокопрочной стали.



### Выносные опоры

4 балки с гидравлическим способом телескопирования с вертикальными цилиндрами и основаниями выносных опор. Независимый контроль горизонтального и вертикального передвижения с каждой стороны шасси и из кабины оператора крана. Электронный индикатор уровня с автоматической системой выравнивания. Рабочее освещение каждой выносной опоры.



### Двигатель

Mercedes-Benz OM502LA, дизельный, 8-цилиндровый, с водяным охлаждением, с турбонагнетателем, 380 кВт (517 л.с.) при 1800 об/мин. (80/1269 EWG - сменный вентилятор). Макс. крутящий момент: 2400 Нм при 1200 об/мин. Емкость топливного бака: 400 л. Выбросы двигателя: EUROMOT / EPA / CARB (не дорожный).



### Трансмиссия

Daimler Chrysler G 240-16 с электронным пневматическим переключением (EPS), 16 скоростей переднего хода и 2 - заднего. Одноступенчатая раздаточная коробка с межосевым механизмом блокировки дифференциала.



### Ведущие/управляющие поворотом

10 x 6 x 10.



### Оси

5 осей. 3, 4 и 5 - ведомые управляемые оси (оси управления поворотом), 1 и 2 - управляемые оси.



### Подвеска

MEGATRAK®. Подвеска всех колес гидропневматическая с гидравлической блокировкой. Контроль продольного и поперечного уровня с автоматической системой выравнивания на дороге. Диапазон +170 мм/-130 мм.



### Шины

10 шин, 14,00 R25.



### Система поворота

Двухконтурная гидравлическая схема управления поворотом с аварийным насосом системы управления. Оси 1, 2, 3 и 5 управляют движением по шоссе. Отдельное управление осями 4 и 5 для полноприводного движения и бокового перемещения.



### Тормоза

Рабочая тормозная система: пневматическая двухконтурная, на всех осях, осушитель воздуха. Антиблокировочная система (ABS). Постоянный тормоз: приспособление для дросселирования выхлопа при торможении двигателем и постоянный дроссельный тормоз. Стояночный тормоз: пневматически управляемый пружинный тормоз на 2, 4 и 5 осях.



### Кабина

двухместная, бесколочное стекло, сиденья водителя и пассажира с подвеской. Независимый от двигателя подогревателем с 24ч. таймером. Полная система управления и приборная панель. Кондиционирование воздуха



### Электросистема

Трехфазный генератор переменного тока 28 В/100А, 2 батареи 12 В/170 А-ч. Система освещения и сигнализации 24 В.

### \* Дополнительное оборудование (по выбору)

- 10 x 8 x 10.
- Электромагнитный замедлитель трансмиссии.
- 10 шин, 16,00 R25 (ширина машины 3,00 м).
- 10 шин, 20,0 R25 (ширина машины 3,10 м).
- Независимое от двигателя устройство для обогрева горячей водой с предварительным нагревом от двигателя.
- Дополнительный охладитель.

\* Остальное дополнительное оборудование предоставляется по запросу.





Axle • Achse Essieu • Eje Asse • Ось	1	2	3	4	5	Total weight • Gesamtgewicht Poids total • Peso total Peso totale • Суммарный вес
t	12	12	12	12	12	60*

\* with 8,5 t counterweight, 10x8x10, 16.00 R25 tyres, 11/18 m bi-fold swingaway, 20 t hookblock / 11 t counterweight, 10x8x10, 14.00 R25 tyres, 20 t hookblock  
 \* mit 8,5 t Gegengewicht, 10x8x10, 16.00 R25 Reifen, 11/18 m Doppelklappspitze, 20 t Hakenflasche / 11 t Gegengewicht, 10x8x10, 14.00 R25 Reifen, 20 t Hakenflasche  
 \* avec contrepoids de 8,5t, 10x8x10, pneus, 16.00 R25, extension treillis 11/18m, 20t moufle / contrepoids de 11 t, 10x8x10, pneus, 14.00 R25, 20 t moufle  
 \* con 8,5 t contrapeso, 10x8x10, neumáticos 16.00 R25, 11/18 m plumin articulado, gancho de 20 t / 11 t contrapeso, 10x8x10, neumáticos 14.00 R25, gancho de 20 t  
 \* con a bordo 8,5 t di zavorra, 10x8x10, Gomme tipo 16.00 R25, falcone ripiegabile da 11/18 m, gancio da 20 t / a bordo 11 t di zavorra, 10x8x10, Gomme tipo 14.00 R25, gancio da 20 t  
 \* с противовесом 8,5 т, 10x8x10, шинами 16,00 R25, двойным складным удлинителем стрелы 11/18 м, крюковым блоком 20 т / с противовесом 11 т, 10x8x10, шинами 14,00 R25, крюковым блоком 20 т



Lifting Capacity Traglast Force de levage Capacidad de elevación Capacità di sollevamento Грузоподъемность	Sheaves Rollen Poulies Poleas Carrucole Шкивы	Weight Gewicht Poids Peso Peso Масса	Parts of line Stränge Brins Ramales de cable Numero di funi Кратность запасовки	Possible load with the crane * Mögliche Traglast am Kran * Capacité possible sur la grue * Carga possible con la grue * Portata ammissibile con la gru * Допустимая нагрузка для крана *
120 t	9	1700 kg	2 - 16	110/120 t**
100 t	7	1150 kg	2 - 15	100 t
75 t	5	850 kg	2 - 11	75 t
50 t	3	675 kg	2 - 7	49 t
20 t	1	325 kg	1 - 3	20 t
8 t	H/B	200 kg	1	7 t

\*\* Requires additional boom nose sheave • Zusatzausrüstung am Rollenkopf erforderlich • Demande d'utiliser une poulie auxiliaire de tête de flèche • Requiere polea adicional en la cabeza de pluma • E richiesto un blocco di carrucole ausiliario in testa braccio • требует наличия дополнительного шкива в оголовке стрелы.  
 \* varies depending on national regulations • Variiert je nach Ländvorschrift • Fonction des réglementations nationales • Variaciones dependiendo de las regulaciones nacionales • Varia in funzione delle normative nazionali • изменяется в зависимости от национальных норм.



+

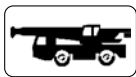

	1	2	3	4	5	6	7	8	9	10	11	12	13	14	15	16	R1	R2	
km/h	5,2	6,3	7,7	9,3	11,5	13,9	16,8	20,2	22,9	27,5	33,9	40,8	50,7	61,0	73,8	85,0	5,7	6,9	72%
	14,00R25																		





+

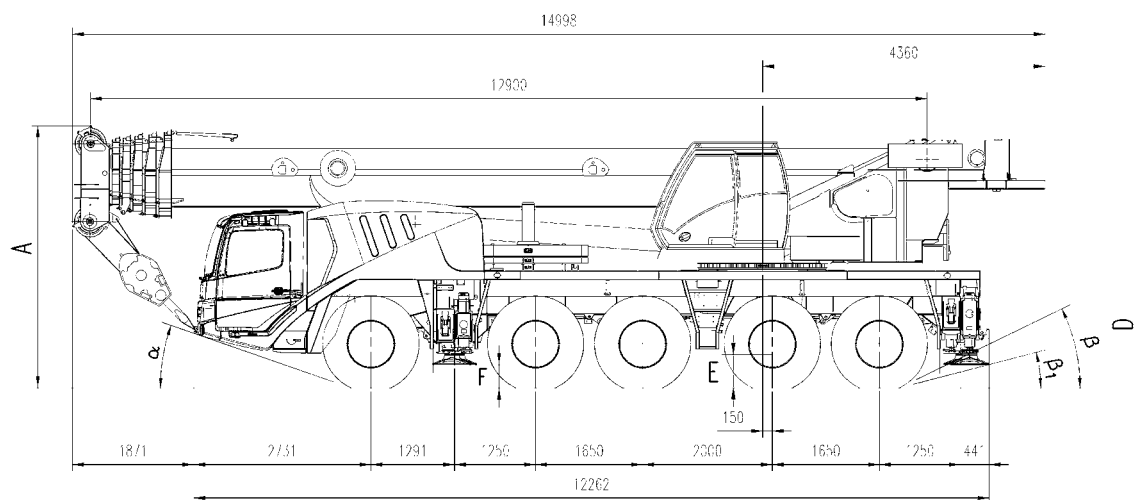
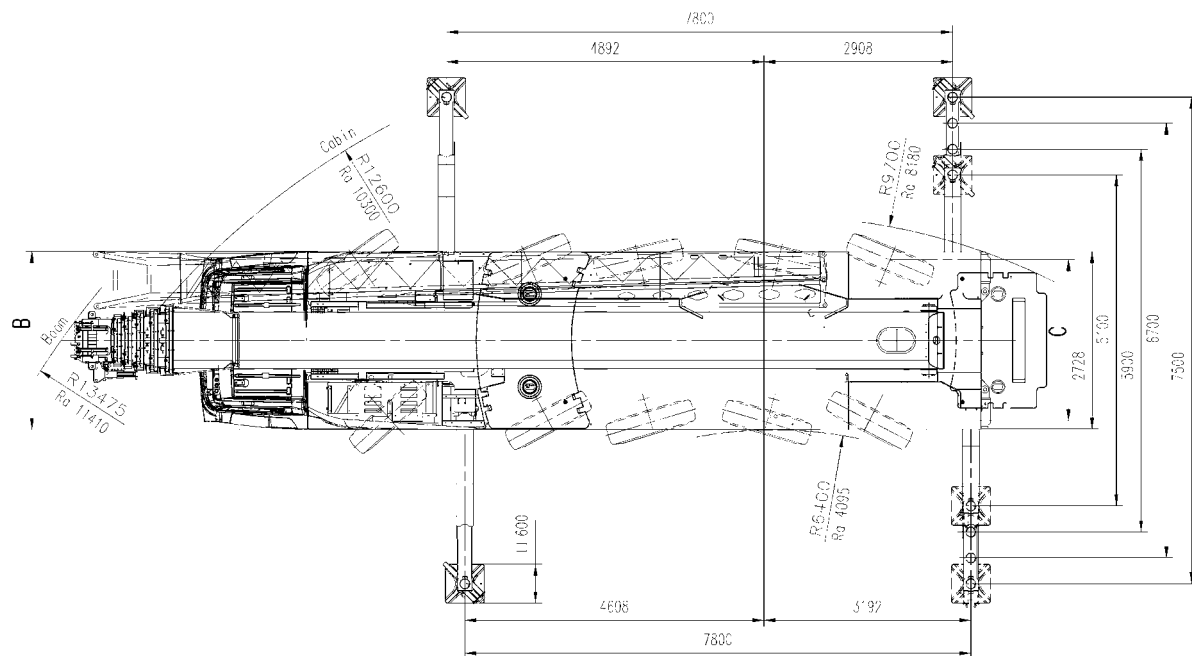

	Infinitely variable • Stutenlos • Progressivement variable Infinitamente variable • Infinitamente variabile Плавно-изменяемый	Rope • Seil • Cable Cable • Fune Канат	Max. Single line pull • Max. Seilzug • Effort maxi au brin simple Tiro máximo por ramal • Tiro max. per singola fune Макс. натяжение каната
	0 - 120 m/min Single line • für einfachen Strang • Brin simple Ramal simple • Tiro a fune singola Однократная запасовка	19 mm / 255 m	70 kN
	0 - 120 m/min Single line • für einfachen Strang • Brin simple Ramal simple • Tiro a fune singola Однократная запасовка	19 mm / 225 m	70 kN
	0 - 1,5 min <sup>-1</sup>		
	-3° to + 83°	45 s	
	12,9 to 60 m	430 s	

# Dimensions • Abmessungen • Encombrement Dimensiones • Dimensioni • Размеры



	A	A 130 mm*	B	C	D	E	F	$\alpha$	$\beta$	$\beta_1$
14.00 R25	3945	3815	2750	2338	1750	435	356	18	23	17
16.00 R25	3995	3865	3000	2486	1800	485	386	20	25	19
20.5 R25	3995	3865	3000	2507	1800	485	386	20	25	19

\* Lowered • Abgesenkt • Surbaissée • Abbassato • Rebaja • Сниженный

Ra = Radius all wheels steered • Radius allradgelenkt • Rayon toutes les roues directrices  
Radio de giro con todas las ruedas giradas • Raggio di curva con tutte le ruote sterzate  
Радиус поворота при управлении всеми колесами

# Dimensions • Abmessungen • Encombrement Dimensiones • Dimensioni • Размеры

## Counterweight • Gegengewichts • Contrepoids • Contrapesos • Contrappesi • Противовес

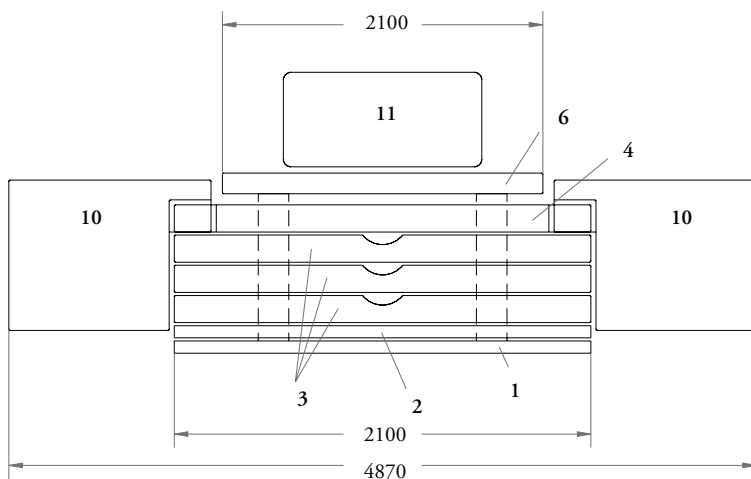

	1	2	3	3	3	4	6	10	10	11
	2,5 t	2,5 t	5,0 t	5,0 t	5,0 t	5,0 t	2,5 t	5,8 t	5,8 t	1,0 t
1,0 t										X
3,5 t							X			X
6,0 t	X						X			X
8,5 t	X	X					X			X
11 t	X		X				X			X
13,5 t	X	X	X				X			X
16 t	X		X	X			X			X
18,5 t	X	X	X	X			X			X
21 t	X		X	X	X		X			X
23,5 t	X	X	X	X	X		X			X
26 t	X		X	X	X	X	X			X
28,5 t	X	X	X	X	X	X	X			X
40,1 t	X	X	X	X	X	X	X	X	X	X

# Dimensions • Abmessungen • Encombrement Dimensiones • Dimensioni • Размеры

## Counterweight • Gegengewichts • Contrepoids • Contrapesos • Contrappesi • Противовес

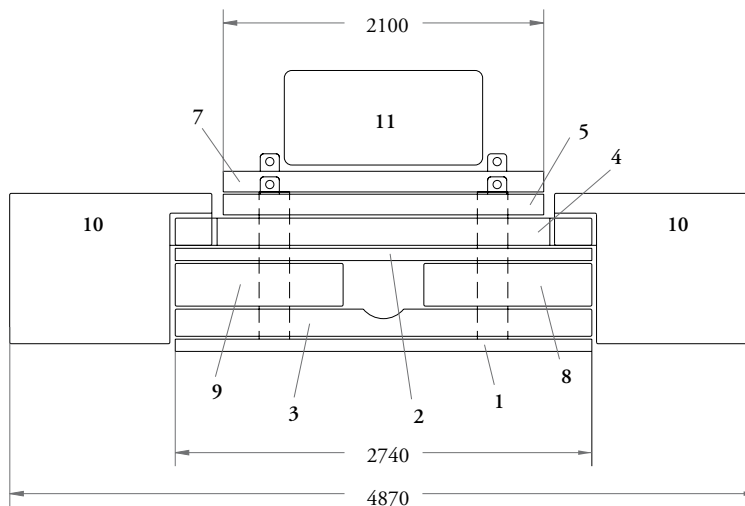

	1	2	3	4	5	7	8	9	10	10	11
	2,5 t	2,5 t	5,0 t	5,0 t	2,5 t	2,5 t	3,75 t	3,75 t	5,8 t	5,8 t	1,0 t
1 t											X
3,5 t						X					X
6 t					X	X					X
8,5 t	X				X	X					X
11 t	X						X	X			X
13,5 t	X					X	X	X			X
16 t	X				X	X	X	X			X
18,5 t	X		X			X	X	X			X
21 t	X		X		X	X	X	X			X
23,5 t	X	X	X		X	X	X	X			X
26 t	X		X	X	X	X	X	X			X
28,5 t	X	X	X	X	X	X	X	X			X
40,1 t	X	X	X	X	X	X	X	X	X	X	X

Heavy roadable counterweight • Maximal verfahrbares Gegengewicht für Achslasten > 12 t • Contrepoids lourd transportable • Contrapeso pesado que puede transportarse  
Contrappeso pesante trasportabile su strada • Тяжелый противовес, пригодный для транспортировки

## Notes • Hinweise • Notes • Notas • Note • Примечания

### The lifting capacities correspond to EN 13000:2004.

The lifting capacities likewise fulfil the requirements of ISO 4305 and DIN 15019, Part 2, with regard to stability, and DIN 15018, Part 3, and FEM 5004 with regard to strength.

The lifting capacities are given in tonnes.

Lifting capacity = Payload + weight of hook block and suspending device.

The lifting capacities for the main boom only apply with the jib dismantled.

Lifting capacities > 110 t require additional equipment.

Lifting capacities > 120 t require special equipment.

The right is reserved to modify the load-carrying capacities.

**Note: The details in this brochure serve only as general information. The determinant values for the operation of the crane are the lifting capacity tables belonging to it and the operating instructions.**

### Die Tragfähigkeiten entsprechen EN 13000:2004.

Die Tragfähigkeitswerte erfüllen ebenfalls die Anforderungen von ISO 4305 und DIN 15019 Teil 2 bezüglich Standsicherheit sowie von DIN 15018 Teil 3 und FEM 5004 bezüglich Festigkeit.

Die Tragfähigkeitswerte sind in Tonnen angegeben.

Tragfähigkeit = Nutzlast + Gewicht der Hakenflasche und Anschlagmittel.

Die Tragfähigkeitswerte für den Hauptausleger gelten nur bei demontierten Spitzenauslegern.

Die Tragfähigkeitswerte > 110 t erfordern eine Zusatzausrüstung.

Die Tragfähigkeitswerte > 120 t erfordern eine Sonderausrüstung.

Änderung der Tragfähigkeiten vorbehalten.

**Anmerkung: Die Daten dieser Broschüre dienen nur zur allgemeinen Information. Maßgebend für den Betrieb des Kranes sind die zugehörigen Tragfähigkeitstabellen und die Bedienungsanleitung.**

### Les capacités de levage sont conformes à la norme EN 13000:2004.

Les capacités de levage respectent également les exigences des normes ISO 4305 et DIN 15019, paragraphe 2, relatives à la stabilité, ainsi que celles des normes DIN 15018 paragraphe 3 et FEM 5004 relatives à la résistance.

Les capacités de levage sont exprimées en tonnes.

Capacité = charge utile + poids du crochet et du dispositif d'élèvement.

Les capacités de levage de la flèche principale ne sont valables que lorsque la fléchette est démontée.

Des capacités de levage supérieures à 110 tonnes exigent l'utilisation d'un dispositif supplémentaire.

Des capacités de levage supérieures à 120 tonnes exigent l'utilisation d'un dispositif spécial.

Le constructeur se réserve le droit d'apporter des modifications à ces capacités de levage.

**Remarque : Les données de cette brochure ne sont fournies qu'à titre d'information générale. La manipulation de la grue nécessite l'étude des tableaux de capacité et la lecture des guides d'utilisation correspondants.**

### Las capacidades de carga corresponden a EN 13000:2004.

Asimismo los valores de carga cumplen las disposiciones de las normas ISO 4305 y DIN 15019, 2.ª parte, respecto a la estabilidad, y DIN 15018, 3.ª parte, y FEM 5004 respecto a la fuerza.

Los valores de carga se dan en toneladas.

Capacidad de carga = Carga + peso de la garrucha del gancho y del mecanismo de elevación.

Los valores de carga para la pluma principal sólo son válidos cuando no hay plumines instalados.

Valores de carga > 110 t requieren un mecanismo de elevación suplementario.

Valores de carga > 120 t requieren una unidad especial.

Se reserva el derecho a modificar las capacidades de carga.

**Nota: Los detalles contenidos en este folleto sirven sólo como información general. Los valores determinantes para el funcionamiento de la grúa son los cuadros de cargas correspondientes, así como las instrucciones de funcionamiento.**

### Le tabelle di portata sono conformi alle norme EN 13000:2004.

I valori delle tabelle di portata sono conformi anche ai requisiti delle norme ISO 4305 e DIN 15019, Parte 2, per quanto riguarda la stabilità, ed alle norme DIN 15018, Parte 3, e FEM 5004 per quanto riguarda il calcolo di resistenza della struttura.

I valori di portata sono indicati in tonnellate.

Capacità di portata = carico utile + peso del gancio e accessori di sollevamento.

I valori delle tabelle di portata per il braccio principale si applicano solo con le punte bracci smontate.

Valori di portata > 110 t richiedono un'attrezzatura supplementare.

Valori di portata > 120 t richiedono un'unità speciale.

Si riserva il diritto di modificare i valori di portata.

**Nota: I dettagli forniti nel presente opuscolo servono solo come informazioni di carattere generale. I valori determinanti per il funzionamento della gru sono le tabelle di portata appartenenti alla gru stessa e le istruzioni di funzionamento.**

### Грузоподъемность соответствует EN 13000:2004.

Кроме того, грузоподъемность удовлетворяет требованиям ISO 4305 и DIN 15019 (часть 2) в отношении устойчивости, и DIN 15018, (часть 3), и FEM 5004 в отношении прочности материала.

Грузоподъемность приведена в тоннах.

Грузоподъемность = Полезный груз + вес крюкового блока и устройства для подвешивания.

Грузоподъемность основной стрелы только при сложенном удлинителе.

Грузоподъемность > 110 т: необходимо дополнительное оборудование.





Грузоподъемность > 120 т: необходимо специальное оборудование.

Оставляем за собой право изменять грузоподъемность.





**Примечание: В данной брошюре приведена только общая информация. Рабочие значения для крана приведены в таблицах грузоподъемности (см. данную брошюру и инструкции по эксплуатации).**









# Load charts • Traglasten • Capacités de levage Capacidades • Capacità • Таблицы грузоподъемности







## Overview • Übersicht • Tableau synoptique • Resumen de las tablas • Tabella riassuntiva • Общие сведения

 12,9 - 60 m		 360°		 7,80 x 7,50 m											
 m	 t	40,1	28,5	26	23,5	21	18,5	16	13,5	11	8,5	6	3,5	1	
12,9	•*	•*	•*	•*	•*	•*	•*	•*	•*	•*	•*	•	•	•	
17,6	•*	•*	•*	•*	•*	•*	•*	•*	•*	•*	•*	•	•	•	
22,3	•*	•*	•*	•*	•*	•*	•*	•*	•*	•*	•*	•	•	•	
27,0	•	•	•	•	•	•	•	•	•	•	•	•	•	•	
31,6	•	•	•	•	•	•	•	•	•	•	•	•	•	•	
36,3	•	•	•	•	•	•	•	•	•	•	•	•	•	•	
41,1	•	•	•	•	•	•	•	•	•	•	•	•	•	•	
45,8	•	•	•	•	•	•	•	•	•	•	•	•	•	•	
50,6	•	•	•	•	•	•	•	•	•	•	•	•	•	•	
55,3	•	•	•	•	•	•	•	•	•	•	•	•	•	•	
60,0	•	•	•	•	•	•	•	•	•	•	•	•	•	•	

\* 0° over rear • nach hinten • en arrière • por la parte trasera • sul posteriore • Над задней частью с специальным оборудованием

 m		 t		 7,80 x 2,50 m				 7,80 x 5,10 m										
		8,5	6	3,5	1	28,5	26	23,5	21	18,5	16	13,5	11	8,5	6	3,5	1	
12,9	•	•	•	•	•	•	•	•	•	•	•	•	•	•	•	•	•	•
17,6	•	•	•	•	•	•	•	•	•	•	•	•	•	•	•	•	•	•
22,3	•	•	•	•	•	•	•	•	•	•	•	•	•	•	•	•	•	•
27,0	•	•	•	•	•	•	•	•	•	•	•	•	•	•	•	•	•	•
31,6	•	•	•	•	•	•	•	•	•	•	•	•	•	•	•	•	•	•
36,3	•	•	•	•	•	•	•	•	•	•	•	•	•	•	•	•	•	•
41,1	•	•	•	•	•	•	•	•	•	•	•	•	•	•	•	•	•	•
45,8	•	•	•	•	•	•	•	•	•	•	•	•	•	•	•	•	•	•
50,6	•	•	•	•	•	•	•	•	•	•	•	•	•	•	•	•	•	•
55,3	•	•	•	•	•	•	•	•	•	•	•	•	•	•	•	•	•	•
60,0	•	•	•	•	•	•	•	•	•	•	•	•	•	•	•	•	•	•

 0° - 40° 11/18 m		 0°, 20°, 40° 11/18 m		 360°		 7,80 x 7,50 m				 28,5/26/23,5/21				 7,80 x 5,10 m			
 m	 t	40,1/28,5/26/23,5/21/18,5/16/13,5/11/8,5				18				11				18			
36,3	•	•				•				•				•			
41,1	•	•				•				•				•			
45,8	•	•				•				•				•			
50,6	•	•				•				•				•			
55,3	•	•				•				•				•			
60,0	•	•				•				•				•			

 0° - 40° 26/32 m		 0°, 20°, 40° 26/32 m		 360°		 7,80 x 7,50 m							
 m	 t	40,1/28,5/26/23,5/21/18,5/16/13,5				26				32			
36,3	•	•				•				•			
41,1	•	•				•				•			
45,8	•	•				•				•			
50,6	•	•				•				•			
55,3	•	•				•				•			
60,0	•	•				•				•			

# Load charts • Traglasten • Capacités de levage Capacidades • Capacità • Таблицы грузоподъемности

**Working range • Arbeitsbereiche • Diagramme de levage  
Gama de trabajo • Area di lavoro • Грузовысотные характеристики**

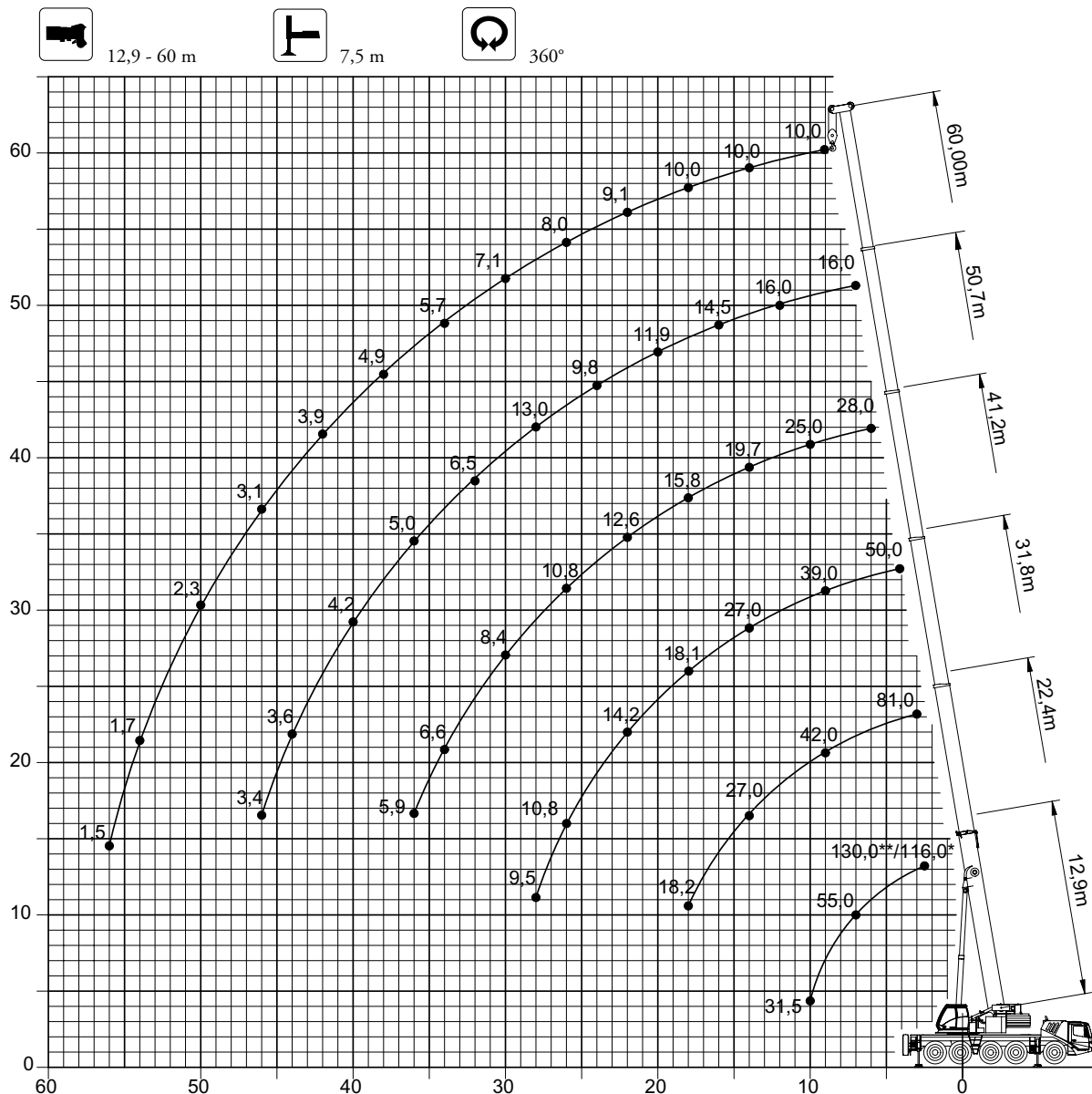

\* 0° over rear • nach hinten • en arrière • por la parte trasera • sul posteriore • Над задней частью

\*\* 0° over rear with special equipment • Nach hinten mit Zusatzeinrichtung • En arrière avec équipement supplémentaires • Por la parte trasera con equipo adicional, sull'anteriore con equipaggiamento ausiliario • Над задней частью с специальным оборудованием

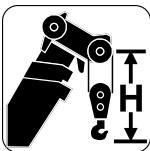
	Hook block • Unterflasche • Crochet-moufle Gancho • Ganci • Крюковой блок (t)	H (mm)
		120 D
	100 D	3160
	75 D	3070
	50 E	3000
	20 E	2770
	8 H/B	2350

# Load charts • Traglasten • Capacités de levage Capacidades • Capacità • Таблицы грузоподъемности

## Telescopic boom • Teleskopausleger • Flèche principale Pluma telescópica • Braccio telescopico • Телескопическая стрела

	12,9 - 60 m		7,5 m		360°		40,1 t					
								EN 13000				

m	12,90*	12,90	17,69	22,48	27,16	31,84	36,45	41,24	45,99	50,71	55,39	60,00
2,2	130,0**/116,0*											
3,0	94,5	93,5	86,0	81,0	65,0							
4,0	81,0	79,0	76,5	71,0	65,0	50,0						
5,0	70,5	68,0	67,5	63,5	60,5	49,5	38,0					
6,0	62,0	59,5	60,0	57,5	54,5	47,0	37,0	28,0	20,5			
7,0	55,0	52,5	53,0	52,0	50,0	44,0	35,0	28,0	20,5	16,0		
8,0	48,0	46,5	47,0	47,0	46,0	41,5	33,0	28,0	20,5	16,0	11,6	
9,0	41,0	41,0	42,0	42,0	41,5	39,0	31,5	26,5	20,5	16,0	11,6	10,0
10,0	31,5	31,5	38,0	38,0	37,5	37,0	29,5	25,0	20,5	16,0	11,6	10,0
11,0			34,5	34,5	34,0	34,5	28,0	23,5	20,5	16,0	11,6	10,0
12,0			31,5	31,5	31,0	32,0	26,5	22,5	19,5	16,0	11,6	10,0
13,0			29,0	29,0	28,5	29,5	25,0	21,0	18,6	16,0	11,6	10,0
14,0			25,0	27,0	26,0	27,0	23,5	19,7	17,7	15,8	11,6	10,0
15,0				24,0	24,5	24,5	22,5	18,7	16,8	15,2	11,6	10,0
16,0				21,5	22,5	22,0	21,5	17,6	15,9	14,5	11,6	10,0
18,0				18,2	18,6	18,1	18,9	15,8	14,4	13,0	11,6	10,0
20,0					15,7	16,1	15,9	13,9	12,7	11,9	11,1	9,7
22,0					13,4	14,2	13,6	12,6	11,5	10,8	10,3	9,1
24,0					9,6	12,3	11,8	11,6	10,4	9,8	9,4	8,6
26,0						10,8	10,2	10,8	9,5	8,9	8,6	8,0
28,0						9,5	9,3	9,5	8,4	8,2	7,9	7,6
30,0							8,7	8,4	7,5	7,5	7,3	7,1
32,0							8,0	7,5	6,9	6,5	6,5	6,4
34,0								6,6	6,2	5,7	5,7	5,7
36,0								5,9	5,9	5,0	5,3	5,3
38,0									5,5	4,5	5,0	4,9
40,0									5,0	4,2	4,7	4,5
42,0									4,5	3,9	4,4	3,9
44,0										3,6	3,9	3,5
46,0										3,4	3,5	3,1
48,0											3,1	2,7
50,0											2,7	2,3
52,0												2,0
54,0												1,7
56,0												1,5

	12,9 - 60 m		7,5 m		360°		23,5 t					
								EN 13000				

m	12,90*	12,90	17,69	22,48	27,16	31,84	36,45	41,24	45,99	50,71	55,39	60,00
2,2	119,0											
3,0	94,5	92,0	86,0	81,0	65,0							
4,0	81,0	77,5	76,5	71,0	65,0	50,0						
5,0	70,5	66,0	66,5	63,5	60,5	49,5	38,0					
6,0	62,0	57,5	57,5	57,0	54,5	47,0	37,0	28,0				
7,0	55,0	50,0	50,5	50,5	49,5	44,0	35,0	28,0	20,5	16,0		
8,0	48,0	44,5	45,0	45,0	41,5	40,5	33,0	28,0	20,5	16,0	11,6	
9,0	39,5	39,0	39,5	38,5	36,5	34,5	31,5	26,5	20,5	16,0	11,6	10,0
10,0	31,5	31,5	34,5	33,0	32,5	30,0	29,5	25,0	20,5	16,0	11,6	10,0
11,0			29,5	28,5	28,5	26,5	26,5	23,5	20,5	16,0	11,6	10,0
12,0			25,5	25,5	25,5	24,5	23,5	22,0	19,5	16,0	11,6	10,0
13,0			22,5	22,5	22,5	23,0	21,5	19,9	18,6	16,0	11,6	10,0
14,0			20,0	20,0	19,8	20,5	19,3	18,0	17,3	15,8	11,6	10,0
15,0				17,8	18,0	18,5	17,5	16,7	15,7	15,2	11,6	10,0
16,0				16,6	16,9	16,6	16,0	16,0	14,3	14,1	11,6	10,0
18,0				13,8	14,0	13,6	13,3	13,7	12,0	11,8	11,6	10,0
20,0					11,7	11,4	12,0	11,5	10,7	10,0	10,1	9,7
22,0					9,9	9,6	10,2	9,7	9,9	8,5	8,9	8,9
24,0					6,2	8,2	8,8	8,2	8,6	7,8	8,3	7,7
26,0						7,0	7,6	7,0	7,4	7,3	7,3	6,7
28,0						6,0	6,6	6,0	6,3	6,6	6,3	5,8
30,0							5,7	5,2	5,5	5,7	5,4	5,0
32,0							5,2	4,5	5,1	5,0	4,7	4,3
34,0								4,2	4,6	4,4	4,0	3,6
36,0								3,9	4,0	3,8	3,5	3,1
38,0									3,6	3,3	3,0	2,6
40,0									3,1	2,8	2,5	2,1
42,0									2,7	2,4	2,1	1,7
44,0										2,1	1,8	1,4
46,0										1,8	1,4	1,0
48,0											1,2	

\* 0° over rear • nach hinten • en arrière • por la parte trasera • sul posteriore • Над задней частью

\*\* 0° over rear with special equipment • Nach hinten mit Zusatzeinrichtung • En arrière avec équipement supplémentaires • Por la parte trasera con equipo adicional • Sull'anteriore con equipaggiamento ausiliario • Над задней частью с специальным оборудованием



# Load charts • Traglasten • Capacités de levage Capacidades • Capacità • Таблицы грузоподъемности

## Telescopic boom • Teleskopausleger • Flèche principale Pluma telescópica • Braccio telescopico • Телескопическая стрела



12,9 - 60 m



7,5 m



360°



21,0 t



EN 13000

m	12,90*	12,90	17,69	22,48	27,16	31,84	36,45	41,24	45,99	50,71	55,39	60,00
2,2	119,0											
3,0	94,5	91,5	86,0	81,0	65,0							
4,0	81,0	77,0	76,5	71,0	65,0	50,0						
5,0	70,5	66,0	66,0	63,5	60,5	49,5	38,0					
6,0	62,0	57,0	57,5	57,0	54,5	47,0	37,0	28,0	20,5			
7,0	54,5	50,0	50,5	50,5	47,0	44,0	35,0	28,0	20,5	16,0		
8,0	46,5	44,0	44,5	42,5	39,0	38,0	33,0	28,0	20,5	16,0	11,6	
9,0	37,5	37,5	38,0	36,0	35,5	32,5	31,5	26,5	20,5	16,0	11,6	10,0
10,0	31,0	31,0	32,5	31,0	30,5	28,5	28,0	25,0	20,5	16,0	11,6	10,0
11,0			27,5	27,5	27,0	26,0	25,0	23,5	20,5	16,0	11,6	10,0
12,0			24,0	24,5	24,0	24,0	22,0	20,5	19,5	16,0	11,6	10,0
13,0			21,5	21,5	21,0	21,5	20,0	18,6	17,9	16,0	11,6	10,0
14,0			18,8	18,8	19,1	19,4	18,0	17,5	16,2	15,8	11,6	10,0
15,0				17,4	17,7	17,3	16,3	16,6	14,6	14,3	11,6	10,0
16,0				15,8	15,9	15,6	14,9	15,2	13,3	13,1	11,6	10,0
18,0				12,9	13,1	12,7	13,3	12,8	11,6	10,9	11,0	10,0
20,0					10,9	10,6	11,2	10,7	10,7	9,2	9,6	9,5
22,0					9,2	8,9	9,5	9,0	9,3	8,5	8,9	8,1
24,0					5,5	7,5	8,1	7,6	7,9	7,8	7,7	7,0
26,0						6,4	7,0	6,4	6,8	7,0	6,7	6,0
28,0						5,5	6,1	5,5	5,9	6,1	5,7	5,2
30,0							5,6	4,8	5,4	5,2	4,9	4,4
32,0							5,1	4,5	4,8	4,5	4,2	3,8
34,0								4,2	4,2	3,9	3,6	3,2
36,0								3,8	3,6	3,4	3,1	2,6
38,0									3,2	2,9	2,6	2,2
40,0									2,7	2,5	2,2	1,7
42,0									2,4	2,1	1,8	1,4
44,0										1,8	1,4	1,0
46,0										1,4	1,1	



12,9 - 60 m



7,5 m



360°



18,5 t



EN 13000





m	12,90*	12,90	17,69	22,48	27,16	31,84	36,45	41,24	45,99	50,71	55,39	60,00
2,2	119,0											
3,0	94,5	91,0	86,0	81,0	65,0							
4,0	81,0	77,0	76,5	71,0	65,0	50,0						
5,0	70,5	65,5	66,0	63,5	60,5	49,5	38,0					
6,0	62,0	56,5	57,0	57,0	54,5	47,0	37,0	28,0	20,5			
7,0	53,5	49,5	50,0	48,5	44,0	42,5	35,0	28,0	20,5	16,0		
8,0	44,0	42,5	43,0	40,0	39,0	36,0	33,0	28,0	20,5	16,0	11,6	
9,0	35,0	35,5	37,0	34,0	33,0	30,5	30,5	26,5	20,5	16,0	11,6	10,0
10,0	29,0	29,0	30,5	29,5	29,0	27,5	26,5	24,5	20,5	16,0	11,6	10,0
11,0			26,0	26,5	25,5	25,0	23,5	22,0	20,5	16,0	11,6	10,0
12,0			23,0	23,0	22,5	22,5	21,0	19,4	18,6	16,0	11,6	10,0
13,0			20,0	20,0	20,5	20,0	18,7	18,4	16,7	16,0	11,6	10,0
14,0			17,6	18,4	18,6	18,2	16,8	17,0	15,0	14,7	11,6	10,0
15,0				16,5	16,6	16,3	15,5	15,5	13,6	13,3	11,6	10,0
16,0				14,8	14,9	14,6	14,8	14,1	12,6	12,1	11,6	10,0
18,0				12,1	12,2	11,9	12,5	11,9	11,6	10,1	10,4	10,0
20,0					10,1	9,8	10,5	9,9	10,2	9,2	9,5	8,7
22,0					8,8	8,2	8,8	8,3	8,6	8,5	8,2	7,4
24,0					4,9	6,8	7,5	7,0	7,3	7,6	7,1	6,4
26,0						5,8	6,5	5,9	6,3	6,5	6,1	5,4
28,0						5,4	6,1	5,3	5,8	5,5	5,2	4,6
30,0							5,3	4,8	5,0	4,8	4,4	3,9
32,0							4,6	4,5	4,3	4,1	3,8	3,3
34,0								3,9	3,8	3,5	3,2	2,7
36,0								3,4	3,2	3,0	2,6	2,2
38,0									2,8	2,5	2,2	1,8
40,0									2,4	2,1	1,8	1,4
42,0									2,0	1,7	1,4	1,0
44,0										1,4	1,1	
46,0											1,1	



\* 0° over rear • nach hinten • en arrière • por la parte trasera • sul posteriore • Над задней частью

\*\* 0° over rear with special equipment • Nach hinten mit Zusatzeinrichtung • En arrière avec équipement supplémentaires • Por la parte trasera con equipo adicional • Sull'anteriore con equipaggiamento ausiliario • Над задней частью с специальным оборудованием

Load charts • Traglasten • Capacités de levage  
 Capacidades • Capacità • Таблицы грузоподъемности

Telescopic boom • Teleskopausleger • Flèche principale  
 Pluma telescópica • Braccio telescopico • Телескопическая стрела

 12,9 - 60 m    
  7,5 m    
  360°    
  11,0 t

    
     
 EN 13000

m	12,90*	12,90	17,69	22,48	27,16	31,84	36,45	41,24	45,99	50,71	55,39	60,00
2,2	120,0											
3,0	94,5											
4,0	81,0	90,5	86,0	81,0	65,0							
5,0	70,5	75,5	75,5	71,0	65,0	50,0						
6,0	59,5	64,0	64,5	63,5	57,5	49,5	38,0					
7,0	46,5	55,0	54,5	49,5	46,0	42,5	37,0	28,0	20,5			
8,0	36,0	45,5	44,0	39,5	38,0	34,5	34,0	28,0	20,5	16,0		
9,0	28,5	36,0	36,0	34,5	31,5	31,0	28,5	26,5	20,5	16,0	11,6	
10,0	23,5	28,5	30,0	29,0	27,0	26,5	24,5	22,5	20,5	16,0	11,6	10,0
11,0	23,5	23,5	25,5	25,0	25,0	23,0	21,5	21,0	18,7	16,0	11,6	10,0
12,0			21,5	22,5	22,0	20,5	19,2	18,8	16,5	16,0	11,6	10,0
13,0			18,4	19,3	19,3	18,0	18,1	16,7	15,5	14,2	11,6	10,0
14,0			15,9	16,8	17,0	16,1	16,2	14,9	14,8	12,6	11,6	10,0
15,0			13,9	14,8	14,9	14,4	14,7	13,4	13,4	12,0	11,2	10,0
16,0				13,1	13,2	12,9	13,3	12,1	12,1	11,5	11,0	10,0
18,0				11,8	11,8	11,5	12,0	10,9	10,9	10,9	10,1	9,2
20,0				9,5	10,2	9,2	9,9	8,9	9,6	9,1	8,3	7,5
22,0					8,4	8,0	8,7	8,0	8,2	7,6	6,9	6,2
24,0					6,9	7,1	7,2	7,1	6,9	6,4	5,8	5,0
26,0					2,8	6,0	6,1	6,0	5,8	5,4	4,8	4,1
28,0						5,0	5,1	5,0	4,8	4,5	4,0	3,3
30,0						4,2	4,3	4,2	4,0	3,8	3,3	2,6
32,0							3,7	3,5	3,4	3,1	2,7	2,1
34,0							3,1	3,0	2,8	2,5	2,1	1,5
36,0								2,5	2,3	2,0	1,7	1,1
38,0								2,0	1,9	1,6	1,3	
40,0									1,5	1,2		
										1,1		

 12,9 - 60 m    
  7,5 m    
  360°    
  8,5 t

    
     
 EN 13000

m	12,90*	12,90	17,69	22,48	27,16	31,84	36,45	41,24	45,99	50,71	55,39	60,00
2,2	120,0											
3,0	94,5											
4,0	81,0	90,0	86,0	81,0	65,0							
5,0	70,5	75,0	75,0	71,0	65,0	50,0						
6,0	55,5	63,5	64,0	60,5	53,5	49,5	38,0					
7,0	43,0	53,5	51,0	46,5	44,0	39,5	37,0	28,0	20,5			
8,0	33,0	43,5	41,0	38,0	35,5	34,5	31,5	28,0	20,5	16,0		
9,0	26,5	33,5	33,5	32,0	29,5	29,0	26,5	24,5	20,5	16,0	11,6	
10,0	21,5	33,5	28,5	27,0	26,5	25,0	22,5	22,5	19,9	16,0	11,6	10,0
11,0		26,5	23,5	24,0	23,0	21,5	20,5	19,7	17,2	16,0	11,6	10,0
12,0		21,5	19,9	21,0	20,0	18,8	18,9	17,3	16,2	14,6	11,6	10,0
13,0			17,0	17,9	17,9	16,6	16,8	15,4	15,2	13,1	11,6	10,0
14,0			14,7	15,6	15,7	14,8	15,0	13,6	13,5	12,6	11,3	10,0
15,0			12,8	13,7	13,8	13,1	13,4	12,1	12,1	12,0	11,0	10,0
16,0				12,2	12,2	11,7	12,0	10,9	11,2	10,8	10,0	9,1
18,0				10,8	11,5	10,5	10,9	9,9	10,5	9,8	9,0	8,1
20,0				8,6	9,2	8,8	9,6	8,9	8,7	8,1	7,4	6,6
22,0					7,5	7,7	7,8	7,7	7,3	6,7	6,1	5,3
24,0					6,2	6,4	6,5	6,4	6,1	5,6	5,0	4,3
26,0					2,1	5,3	5,4	5,3	5,1	4,7	4,1	3,4
28,0						4,4	4,5	4,4	4,2	3,9	3,3	2,7
30,0						3,7	3,8	3,6	3,5	3,2	2,7	2,0
32,0							3,1	3,0	2,8	2,6	2,1	1,5
34,0							2,6	2,5	2,3	2,0	1,6	1,0
36,0								2,0	1,8	1,6	1,2	
38,0								1,6	1,4	1,2		
										1,1		

\* 0° over rear • nach hinten • en arrière • por la parte trasera • sul posteriore • Над задней частью

Load charts • Traglasten • Capacités de levage  
 Capacidades • Capacità • Таблицы грузоподъемности

**Jib configurations • Kombination der Auslegerverlängerung • Combinaisons de l'extension treillis**  
**Configuración con extensiones de pluma • Combinazioni delle prolunghe del falcone**  
**Конфигурация удлинителя стрелы**

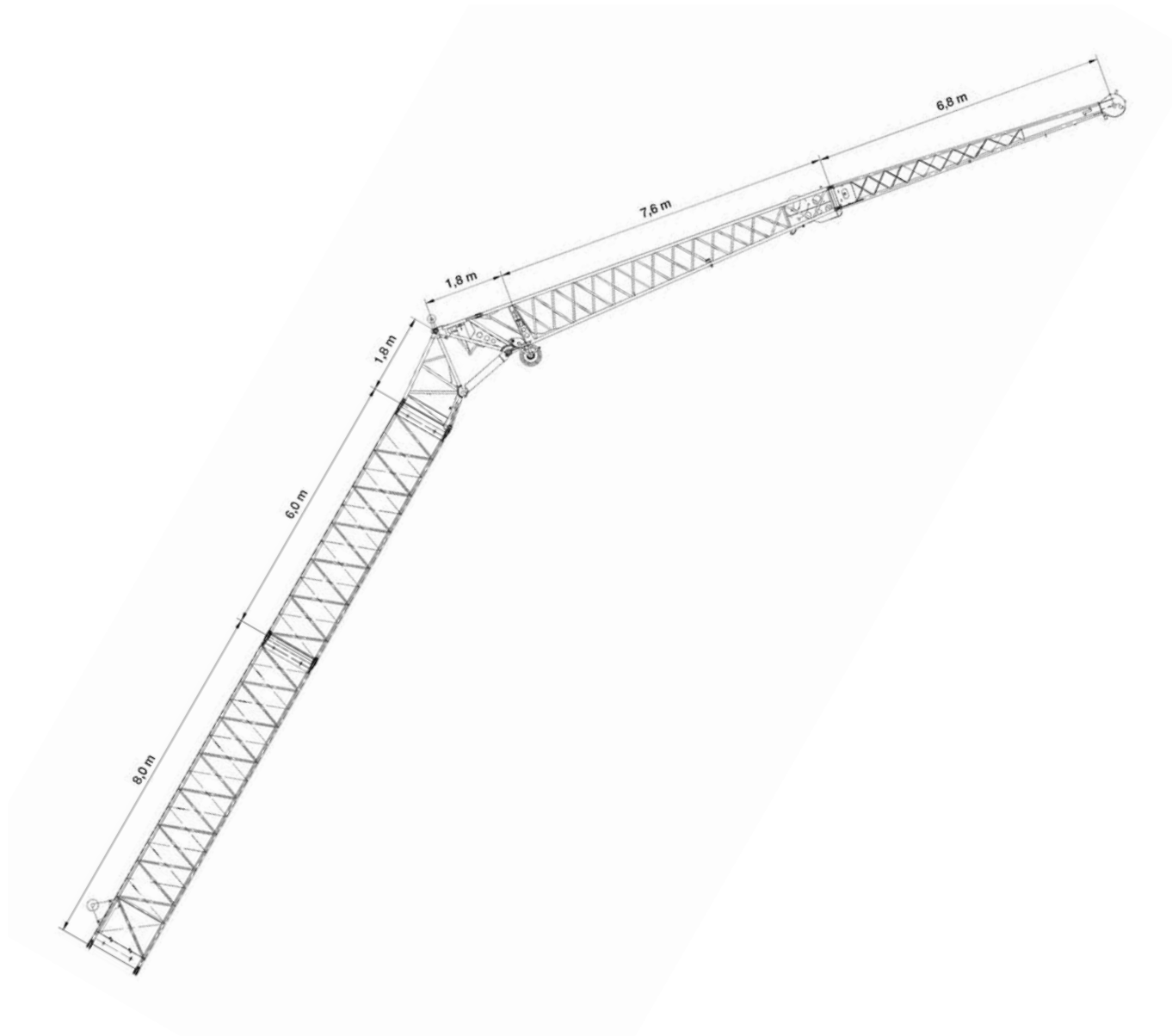

Total Length Gesamtlänge Longueur totale Longitud total Lunghezza Totale Общая длина	Intermediate section boom extension make-up Reihenfolge des Spitzenaufbaus Ordre des combinaisons de l'extension treillis Combinaciones de tramos intermedios de extensión de pluma Sequenza di combinazioni per le sezioni di traliccio del falcone Промежуточные секции гуська					
[m]	8,0 m	6,0 m	1,8 m	1,8 m	7,6 m	6,8 m
3,6	-	-	1x	1x	-	-
11	-	-	1x	1x	1x	-
18	-	-	1x	1x	1x	1x
26	1x	-	1x	1x	1x	1x
32	1x	1x	1x	1x	1x	1x

Load charts • Traglasten • Capacités de levage  
 Capacidades • Capacità • Таблицы грузоподъемности

**Swingaway (hydraulic luffing) • Klappspitze (hydraulisch wippbar) • Extension treillis  
 (déport hydraulique) • Plumín (angulable hidráulicamente) • Falcone (brandeggio idraulico)  
 Складной удлинитель стрелы (гидравлическое изменение вылета)**

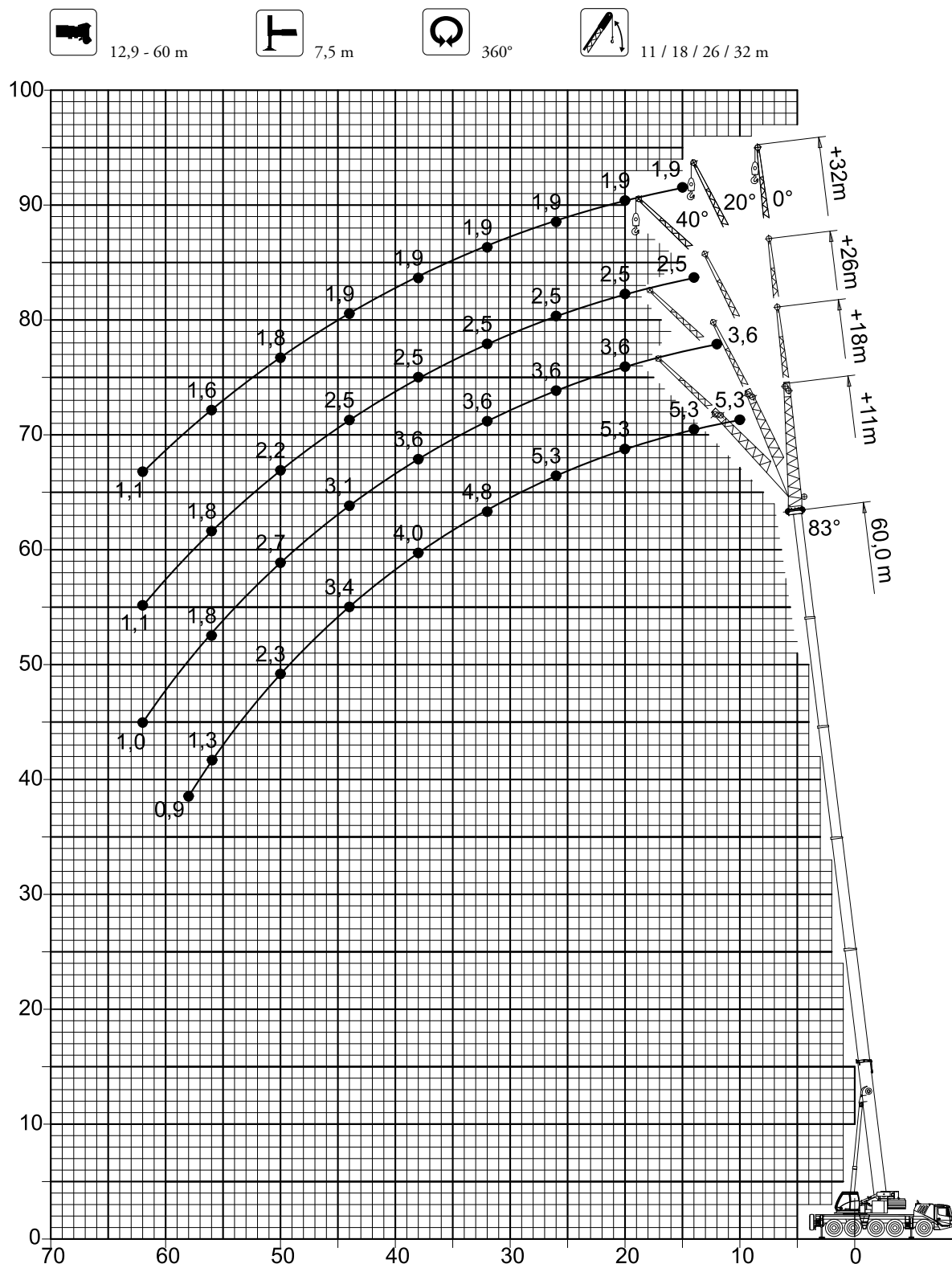

# Load charts • Traglasten • Capacités de levage Capacidades • Capacità • Таблицы грузоподъемности

## Swingaway (hydraulic luffing) • Klappspitze (hydraulisch wippbar) • Extension treillis (déport hydraulique) • Plumín (angulable hidráulicamente) • Falcone (brandeggio idraulico) Складной удлинитель стрелы (гидравлическое изменение вылета)



55,3 - 60 m



11 / 18 m



7,5 m



360°



40,1 t

m		55,30					60,00				
m		11					11				
m		0°	20°	40°	* 0° - 20°	* 20° - 40°	0°	20°	40°	* 0° - 20°	* 20° - 40°
9,0	6,6										
10,0	6,6						5,3				
11,0	6,6						5,3				
12,0	6,6						5,3				
13,0	6,6	6,6			6,4		5,3				
14,0	6,6	6,6			6,4		5,3	5,3		5,1	
15,0	6,6	6,6	6,6		6,4	6,4	5,3	5,3		5,1	
16,0	6,6	6,6	6,6	6,6	6,4	6,4	5,3	5,3	5,3	5,1	5,1
18,0	6,6	6,6	6,6	6,6	6,4	6,4	5,3	5,3	5,3	5,1	5,1
20,0	6,6	6,6	6,6	6,6	6,4	6,4	5,3	5,3	5,3	5,1	5,1
22,0	6,6	6,6	6,6	6,6	6,4	6,4	5,3	5,3	5,3	5,1	5,1
24,0	6,6	6,6	6,6	6,6	6,4	6,4	5,3	5,3	5,3	5,1	5,1
26,0	6,4	6,2	6,2	6,2	6,2	6,2	5,3	5,3	5,3	5,1	5,1
28,0	6,0	5,8	5,8	5,8	5,8	5,8	5,3	5,2	5,3	5,1	5,1
30,0	5,6	5,5	5,5	5,5	5,5	5,5	5,0	5,0	5,0	5,0	5,0
32,0	5,3	5,2	5,2	5,2	5,2	5,2	4,8	4,7	4,7	4,7	4,7
34,0	5,0	4,9	4,9	4,9	4,9	4,9	4,5	4,4	4,5	4,4	4,5
36,0	4,7	4,6	4,7	4,6	4,7	4,7	4,2	4,2	4,2	4,2	4,2
38,0	4,4	4,4	4,4	4,4	4,4	4,4	4,0	4,0	4,0	4,0	4,0
40,0	4,0	4,0	4,2	4,0	4,0	4,2	3,7	3,7	3,8	3,7	3,8
42,0	3,5	3,5	3,8	3,5	3,8	3,8	3,6	3,5	3,6	3,5	3,6
44,0	3,2	3,2	3,3	3,2	3,3	3,3	3,2	3,2	3,4	3,2	3,4
46,0	3,0	3,0	3,0	3,0	3,0	3,0	2,8	2,8	3,0	2,8	3,0
48,0	2,8	2,8	2,9	2,8	2,9	2,9	2,4	2,4	2,6	2,4	2,6
50,0	2,5	2,5	2,7	2,5	2,7	2,7	2,1	2,1	2,3	2,1	2,3
52,0	2,2	2,2	2,3	2,2	2,3	2,3	1,8	1,8	1,9	1,8	1,9
54,0	1,9	1,9		1,9			1,5	1,5	1,6	1,5	1,6
56,0	1,6	1,6		1,6			1,2	1,2	1,3	1,2	1,3
58,0	1,4	1,4		1,4			0,9	0,9		0,9	
60,0	1,1	1,1		1,1							
62,0	0,9										

m		55,30					60,00				
m		18					18				
m		0°	20°	40°	* 0° - 20°	* 20° - 40°	0°	20°	40°	* 0° - 20°	* 20° - 40°
11,0	4,1										
12,0	4,1						3,6				
13,0	4,1						3,6				
14,0	4,1						3,6				
15,0	4,1						3,6				
16,0	4,1	4,1			4,0		3,6				
18,0	4,1	4,1			4,0		3,6	3,6		3,3	
20,0	4,1	4,1			4,0		3,6	3,6		3,3	
22,0	4,1	4,1	4,0		4,0	4,0	3,6	3,6		3,3	
24,0	4,1	4,1	4,0	4,0	4,0	3,9	3,6	3,6	3,6	3,3	3,3
26,0	4,1	4,1	4,0	4,0	4,0	3,8	3,6	3,6	3,6	3,3	3,3
28,0	4,1	4,1	4,0	4,0	4,0	3,7	3,6	3,6	3,6	3,3	3,3
30,0	4,1	4,1	4,0	4,0	4,0	3,7	3,6	3,6	3,6	3,3	3,3
32,0	4,1	4,1	4,0	4,0	4,0	3,6	3,6	3,6	3,6	3,3	3,3
34,0	4,1	4,1	3,9	4,0	4,0	3,5	3,6	3,6	3,6	3,3	3,3
36,0	4,1	4,0	3,9	3,9	3,9	3,5	3,6	3,6	3,6	3,3	3,3
38,0	3,9	3,8	3,8	3,7	3,4	3,4	3,5	3,5	3,6	3,3	3,3
40,0	3,7	3,7	3,8	3,6	3,4	3,4	3,3	3,3	3,5	3,3	3,3
42,0	3,5	3,5	3,6	3,5	3,3	3,3	3,2	3,2	3,3	3,2	3,3
44,0	3,3	3,3	3,4	3,3	3,3	3,3	3,0	3,0	3,1	3,0	3,1
46,0	3,0	3,0	3,2	3,0	3,2	3,2	2,8	2,8	3,0	2,8	3,0
48,0	2,6	2,6	3,0	2,6	3,0	3,0	2,7	2,7	2,8	2,7	2,8
50,0	2,4	2,4	2,6	2,4	2,6	2,6	2,4	2,4	2,7	2,4	2,7
52,0	2,2	2,3	2,4	2,3	2,4	2,4	2,1	2,1	2,4	2,1	2,4
54,0	2,1	2,2	2,2	2,2	2,2	2,2	1,8	1,8	2,1	1,8	2,1
56,0	1,9	1,9	2,1	1,9	2,1	2,1	1,5	1,5	1,8	1,5	1,8
58,0	1,7	1,7	1,9	1,7	1,9	1,9	1,3	1,3	1,5	1,3	1,5
60,0	1,4	1,4	1,6	1,4	1,6	1,6	1,0	1,0	1,3	1,0	1,3
62,0	1,2	1,2		1,2					1,0		1,0
64,0	1,0	1,0									

\* Luffing under load • Unter Vollast wippbar • Inclinaison sous charge • Angulación con carga • Brandeggio sotto carico • Изменение вылета под нагрузкой

**Boom extension (hydraulic luffing) • Auslegerverlängerung (hydraulisch wippbar) • Extension treillis (déport hydraulique) • Extensión de pluma (angulable hidráulicamente) • Jib (brandeggio idraulico) • удлинитель стрелы (гидравлическое изменение вылета)**



55,3 - 60 m



26 / 32 m



7,5 m



360°



40,1 t

m		55,30					60,00				
m		26					26				
	0°	20°	40°	* 0° - 20°	* 20° - 40°	0°	20°	40°	* 0° - 20°	* 20° - 40°	
13,0	3,1										
14,0	3,1					2,5					
15,0	3,1					2,5					
16,0	3,1					2,5					
18,0	3,1					2,5					
20,0	3,1	3,1			3,1	2,5	2,5		2,5		
22,0	3,1	3,1			3,1	2,5	2,5		2,5		
24,0	3,1	3,1	3,0		3,1	2,5	2,5		2,5		
26,0	3,1	3,1	3,0		3,1	2,5	2,5	2,5	2,5	2,5	
28,0	3,1	3,1	3,0		3,1	2,5	2,5	2,5	2,5	2,5	
30,0	3,1	3,1	3,0		3,1	2,5	2,5	2,5	2,5	2,5	
32,0	3,1	3,1	2,9		3,1	2,5	2,5	2,5	2,5	2,5	
34,0	3,1	3,1	2,9		3,1	2,5	2,5	2,5	2,5	2,5	
36,0	3,1	3,1	2,9		3,1	2,5	2,5	2,5	2,5	2,5	
38,0	3,1	3,1	2,9		3,1	2,5	2,5	2,5	2,5	2,5	
40,0	3,0	3,0	2,8		3,0	2,5	2,5	2,5	2,5	2,5	
42,0	2,9	2,9	2,8		2,9	2,5	2,5	2,5	2,5	2,5	
44,0	2,7	2,7	2,8		2,7	2,4	2,5	2,5	2,5	2,5	
46,0	2,6	2,6	2,7		2,6	2,3	2,3	2,5	2,3	2,5	
48,0	2,4	2,5	2,5		2,5	2,1	2,2	2,3	2,2	2,3	
50,0	2,3	2,3	2,4		2,3	2,0	2,1	2,2	2,1	2,2	
52,0	2,0	2,0	2,3		2,0	1,9	2,0	2,1	2,0	2,1	
54,0	1,7	1,7	2,0		1,7	1,8	1,8	2,0	1,8	2,0	
56,0	1,5	1,6	1,7		1,6	1,5	1,5	1,8	1,5	1,8	
58,0	1,4	1,5	1,6		1,5	1,3	1,3	1,6	1,3	1,6	
60,0	1,3	1,4	1,5		1,4	1,0	1,0	1,3	1,0	1,3	
62,0	1,2	1,2	1,4		1,2			1,1		1,1	
64,0	1,0	1,0	1,2		1,0						
66,0			1,0		1,0						

m		55,30					60,00				
m		32					32				
	0°	20°	40°	* 0° - 20°	* 20° - 40°	0°	20°	40°	* 0° - 20°	* 20° - 40°	
14,0	2,4										
15,0	2,4					1,9					
16,0	2,4					1,9					
18,0	2,4					1,9					
20,0	2,4	2,4			2,4	1,9					
22,0	2,4	2,4			2,4	1,9	1,9		1,9		
24,0	2,4	2,4			2,4	1,9	1,9		1,9		
26,0	2,4	2,4	2,1		2,4	1,9	1,9	1,7	1,9	1,7	
28,0	2,4	2,4	2,1		2,4	1,9	1,9	1,7	1,9	1,7	
30,0	2,4	2,4	2,1		2,4	1,9	1,9	1,7	1,9	1,7	
32,0	2,4	2,4	2,1		2,4	1,9	1,9	1,7	1,9	1,7	
34,0	2,4	2,4	2,1		2,4	1,9	1,9	1,7	1,9	1,7	
36,0	2,4	2,3	2,0		2,3	1,9	1,9	1,7	1,9	1,7	
38,0	2,4	2,3	2,0		2,3	1,9	1,9	1,7	1,9	1,7	
40,0	2,4	2,3	2,0		2,3	1,9	1,9	1,7	1,9	1,7	
42,0	2,3	2,2	2,0		2,2	1,9	1,9	1,7	1,9	1,7	
44,0	2,3	2,2	2,0		2,2	1,9	1,9	1,7	1,9	1,7	
46,0	2,2	2,1	2,0		2,1	1,9	1,9	1,7	1,9	1,7	
48,0	2,1	2,1	2,0		2,1	1,8	1,9	1,7	1,9	1,7	
50,0	1,9	2,0	1,9		2,0	1,7	1,8	1,7	1,8	1,7	
52,0	1,8	1,9	1,9		1,9	1,6	1,7	1,7	1,7	1,7	
54,0	1,7	1,7	1,8		1,7	1,5	1,5	1,7	1,5	1,7	
56,0	1,4	1,4	1,7		1,4	1,3	1,4	1,6	1,4	1,6	
58,0	1,2	1,2	1,5		1,2	1,2	1,2	1,4	1,2	1,4	
60,0	1,1	1,1	1,2		1,1	1,0	1,0	1,3	1,0	1,3	
62,0	1,0	1,1	1,1		1,1			1,1		1,1	
64,0	0,9	1,0	1,0		1,0						
66,0			0,9		0,9						

\* Luffing under load • Unter Vollast wippbar • Inclinaison sous charge • Angulación con carga • Brandeggio sotto carico • Изменение вылета под нагрузкой

# Load charts • Traglasten • Capacités de levage Capacidades • Capacità • Таблицы грузоподъемности

## **Swingaway (hydraulic luffing) • Klappspitze (hydraulisch wippbar) • Extension treillis (déport hydraulique) • Plumín (angulable hidráulicamente) • Falcone (brandeggio idraulico) Складной удлинитель стрелы (гидравлическое изменение вылета)**



55,3 - 60 m



11 / 18 m



7,5 m



360°



23,5 t





m		55,30					60,00				
m		11					11				
m		0°	20°	40°	* 0° - 20°	* 20° - 40°	0°	20°	40°	* 0° - 20°	* 20° - 40°
9,0	6,6										
10,0	6,6						5,3				
11,0	6,6						5,3				
12,0	6,6						5,3				
13,0	6,6	6,6			6,4		5,3				
14,0	6,6	6,6			6,4		5,3	5,3		5,1	
15,0	6,6	6,6	6,6		6,4	6,4	5,3	5,3		5,1	
16,0	6,6	6,6	6,6	6,6	6,4	6,4	5,3	5,3	5,3	5,1	5,1
18,0	6,6	6,6	6,6	6,6	6,4	6,4	5,3	5,3	5,3	5,1	5,1
20,0	6,6	6,6	6,6	6,6	6,4	6,4	5,3	5,3	5,3	5,1	5,1
22,0	6,6	6,6	6,6	6,6	6,4	6,4	5,3	5,3	5,3	5,1	5,1
24,0	6,6	6,6	6,6	6,6	6,4	6,4	5,3	5,3	5,3	5,1	5,1
26,0	5,9	5,9	6,2		5,9	6,2	5,3	5,3	5,3	5,1	5,1
28,0	5,2	5,2	5,6		5,2	5,6	5,1	5,1	5,3	5,1	5,1
30,0	4,9	4,8	4,9		4,8	4,9	4,4	4,4	4,9	4,4	4,9
32,0	4,4	4,4	4,6		4,4	4,6	3,8	3,8	4,2	3,8	4,2
34,0	3,8	3,8	4,2		3,8	4,2	3,2	3,2	3,6	3,2	3,6
36,0	3,3	3,3	3,6		3,3	3,6	2,7	2,7	3,0	2,7	3,0
38,0	2,8	2,8	3,1		2,8	3,1	2,2	2,2	2,5	2,2	2,5
40,0	2,3	2,3	2,6		2,3	2,6	1,8	1,8	2,1	1,8	2,1
42,0	1,9	1,9	2,2		1,9	2,2	1,4	1,4	1,7	1,4	1,7
44,0	1,5	1,5	1,8		1,5	1,8	1,1	1,1	1,3	1,1	1,3
46,0	1,2	1,2	1,4		1,2	1,4			1,0		1,0
48,0	0,9	0,9	1,1		0,9	1,1					

m		55,30					60,00				
m		18					18				
m		0°	20°	40°	* 0° - 20°	* 20° - 40°	0°	20°	40°	* 0° - 20°	* 20° - 40°
11,0	4,1										
12,0	4,1						3,6				
13,0	4,1						3,6				
14,0	4,1						3,6				
15,0	4,1						3,6				
16,0	4,1	4,1			4,0		3,6				
18,0	4,1	4,1			4,0		3,6	3,6		3,3	
20,0	4,1	4,1			4,0		3,6	3,6		3,3	
22,0	4,1	4,1	4,0		4,0	4,0	3,6	3,6		3,3	
24,0	4,1	4,1	4,0		4,0	3,9	3,6	3,6	3,6	3,3	3,3
26,0	4,1	4,1	4,0		4,0	3,8	3,6	3,6	3,6	3,3	3,3
28,0	4,1	4,1	4,0		4,0	3,7	3,6	3,6	3,6	3,3	3,3
30,0	4,1	4,1	4,0		4,0	3,7	3,6	3,6	3,6	3,3	3,3
32,0	3,9	3,9	4,0		3,9	3,6	3,6	3,6	3,6	3,3	3,3
34,0	3,8	3,8	3,9		3,7	3,5	3,5	3,5	3,6	3,3	3,3
36,0	3,5	3,5	3,7		3,5	3,5	3,0	3,0	3,6	3,0	3,3
38,0	3,1	3,1	3,5		3,1	3,4	2,5	2,5	3,1	2,5	3,1
40,0	2,7	2,7	3,2		2,7	3,2	2,1	2,1	2,7	2,1	2,7
42,0	2,3	2,3	2,7		2,3	2,7	1,7	1,7	2,2	1,7	2,2
44,0	1,9	1,9	2,3		1,9	2,3	1,4	1,4	1,9	1,4	1,9
46,0	1,6	1,6	2,0		1,6	2,0	1,1	1,1	1,5	1,1	1,5
48,0	1,3	1,3	1,6		1,3	1,6			1,2		1,2
50,0	1,0	1,0	1,3		1,0	1,3			0,9		0,9
52,0			1,0			1,0					

\* Luffing under load • Unter Vollast wippbar • Inclinaison sous charge • Angulación con carga • Brandeggio sotto carico • Изменение вылета под нагрузкой

Load charts • Traglasten • Capacités de levage  
 Capacidades • Capacità • Таблицы грузоподъемности

**Boom extension (hydraulic luffing) • Auslegerverlängerung (hydraulisch wippbar) • Extension treillis (déport hydraulique) • Extensión de pluma (angulable hidráulicamente) • Jib (brandeggio idraulico) • удлинитель стрелы (гидравлическое изменение вылета)**

 55,3 - 60 m		 26 / 32 m		 7,5 m		 360°		 23,5 t		
m		55,30				60,00				
m		26				26				
	0°	20°	40°	* 0° - 20°	* 20° - 40°	0°	20°	40°	* 0° - 20°	* 20° - 40°
13,0	3,1									
14,0	3,1					2,5				
15,0	3,1					2,5				
16,0	3,1					2,5				
18,0	3,1					2,5				
20,0	3,1	3,1			3,1	2,5	2,5		2,5	
22,0	3,1	3,1			3,1	2,5	2,5		2,5	
24,0	3,1	3,1	3,0		3,1	2,5	2,5		2,5	
26,0	3,1	3,1	3,0		3,1	2,5	2,5	2,5	2,5	2,5
28,0	3,1	3,1	3,0		3,1	2,5	2,5	2,5	2,5	2,5
30,0	3,1	3,1	3,0		3,1	2,5	2,5	2,5	2,5	2,5
32,0	3,1	3,1	2,9		3,1	2,5	2,5	2,5	2,5	2,5
34,0	3,1	3,1	2,9		3,1	2,5	2,5	2,5	2,5	2,5
36,0	2,8	2,8	2,9		2,8	2,5	2,5	2,5	2,5	2,5
38,0	2,8	2,8	2,9		2,8	2,4	2,4	2,5	2,4	2,5
40,0	2,5	2,5	2,8		2,5	2,0	2,0	2,5	2,0	2,5
42,0	2,1	2,1	2,7		2,1	1,6	1,6	2,2	1,6	2,2
44,0	1,8	1,8	2,3		1,8	1,3	1,3	1,8	1,3	1,8
46,0	1,5	1,5	1,9		1,5	0,9	0,9	1,4	0,9	1,4
48,0	1,2	1,2	1,6		1,2			1,1		1,1
50,0	0,9	0,9	1,3		0,9					
52,0			1,0		1,0					

m		55,30				60,00				
m		32				32				
m	0°	20°	40°	* 0° - 20°	* 20° - 40°	0°	20°	40°	* 0° - 20°	* 20° - 40°
14,0	2,4									
15,0	2,4					1,9				
16,0	2,4					1,9				
18,0	2,4					1,9				
20,0	2,4	2,4			2,4	1,9				
22,0	2,4	2,4			2,4	1,9	1,9		1,9	
24,0	2,4	2,4			2,4	1,9	1,9		1,9	
26,0	2,4	2,4	2,1		2,4	1,9	1,9	1,7	1,9	1,7
28,0	2,4	2,4	2,1		2,4	1,9	1,9	1,7	1,9	1,7
30,0	2,4	2,4	2,1		2,4	1,9	1,9	1,7	1,9	1,7
32,0	2,4	2,4	2,1		2,4	1,9	1,9	1,7	1,9	1,7
34,0	2,4	2,4	2,1		2,4	1,9	1,9	1,7	1,9	1,7
36,0	2,4	2,3	2,0		2,3	1,9	1,9	1,7	1,9	1,7
38,0	2,3	2,3	2,0		2,3	1,9	1,9	1,7	1,9	1,7
40,0	2,1	2,1	2,0		2,1	1,9	1,9	1,7	1,9	1,7
42,0	2,0	2,0	2,0		2,0	1,5	1,5	1,7	1,5	1,7
44,0	1,7	1,7	1,9		1,7	1,2	1,2	1,7	1,2	1,7
46,0	1,4	1,4	1,9		1,4	0,9	0,9	1,4	0,9	1,4
48,0	1,1	1,1	1,5		1,1			1,1		1,1
50,0			1,2		1,2					
52,0			1,0		1,0					

\* Luffing under load • Unter Vollast wippbar • Inclinaison sous charge • Angulación con carga • Brandeggio sotto carico • Изменение вылета под нагрузкой



# Load charts • Traglasten • Capacités de levage Capacidades • Capacità • Таблицы грузоподъемности

## Swingaway (hydraulic luffing) • Klappspitze (hydraulisch wippbar) • Extension treillis (déport hydraulique) • Plumín (angulable hidráulicamente) • Falcone (brandeggio idraulico) Складной удлинитель стрелы (гидравлическое изменение вылета)



55,3 - 60 m



11 / 18 m



7,5 m



360°



8,5 t

m		55,30					60,00				
m		11					11				
	0°	20°	40°	* 0° - 20°	* 20° - 40°	0°	20°	40°	* 0° - 20°	* 20° - 40°	
9,0	6,6										
10,0	6,6					5,3					
11,0	6,6					5,3					
12,0	6,6					5,3					
13,0	6,6	6,6			6,4	5,3					
14,0	6,6	6,6			6,4	5,3	5,3		5,1		
15,0	6,6	6,6	6,6		6,4	5,3	5,3		5,1		
16,0	6,6	6,6	6,6		6,4	5,3	5,3	5,3	5,1	5,1	
18,0	6,1	6,1	6,6		6,0	5,3	5,3	5,3	5,1	5,1	
20,0	5,4	5,4	6,1		5,4	6,0	4,7	5,3	4,7	5,1	
22,0	4,4	4,4	5,1		4,4	5,1	3,7	4,4	3,7	4,4	
24,0	3,5	3,5	4,2		3,5	4,2	2,9	3,5	2,9	3,5	
26,0	2,8	2,8	3,4		2,8	3,4	2,2	2,8	2,2	2,8	
28,0	2,2	2,2	2,7		2,2	2,7	1,5	2,1	1,5	2,1	
30,0	1,6	1,6	2,1		1,6	2,1	1,0	1,5	1,0	1,5	
32,0	1,2	1,2	1,6		1,2	1,6		1,0		1,0	
34,0			1,1		1,1						

m		55,30					60,00				
m		18					18				
	0°	20°	40°	* 0° - 20°	* 20° - 40°	0°	20°	40°	* 0° - 20°	* 20° - 40°	
11,0	4,1										
12,0	4,1					3,6					
13,0	4,1					3,6					
14,0	4,1					3,6					
15,0	4,1					3,6					
16,0	4,1	4,1			4,0	3,6					
18,0	4,1	4,1			4,0	3,6	3,6		3,3		
20,0	4,1	4,1			4,0	3,6	3,6		3,3		
22,0	3,9	3,9	4,0		3,9	4,0	3,6	3,6	3,3		
24,0	3,8	3,8	4,0		3,7	3,9	3,1	3,1	3,1	3,3	
26,0	3,1	3,1	3,8		3,1	3,7	2,5	2,5	3,5	3,3	
28,0	2,5	2,5	3,4		2,5	3,4	1,9	1,9	2,8	2,8	
30,0	1,9	1,9	2,8		1,9	2,8	1,3	1,3	2,2	2,2	
32,0	1,5	1,5	2,2		1,5	2,2	0,9	0,9	1,7	1,7	
34,0	1,1	1,1	1,7		1,1	1,7		1,2		1,2	
36,0			1,3		1,3						
38,0			0,9		0,9						

\* Luffing under load • Unter Vollast wippbar • Inclinaison sous charge • Angulación con carga • Brandeggio sotto carico • Изменение вылета под нагрузкой

Working range • Arbeitsbereiche • Diagramme de levage • Gama de trabajo  
 Area di lavoro • Грузовысотные характеристики

Integrated heavy duty jib • Integrierte Schwerlastspitze • Flèche intégrée haute résistance  
 Pluma integrada de alta resistencia • Braccio integrato ad alta resistenza  
 Интегрированная стрела для тяжелых условий эксплуатации



12,9 - 60 m



7,5 m



360°

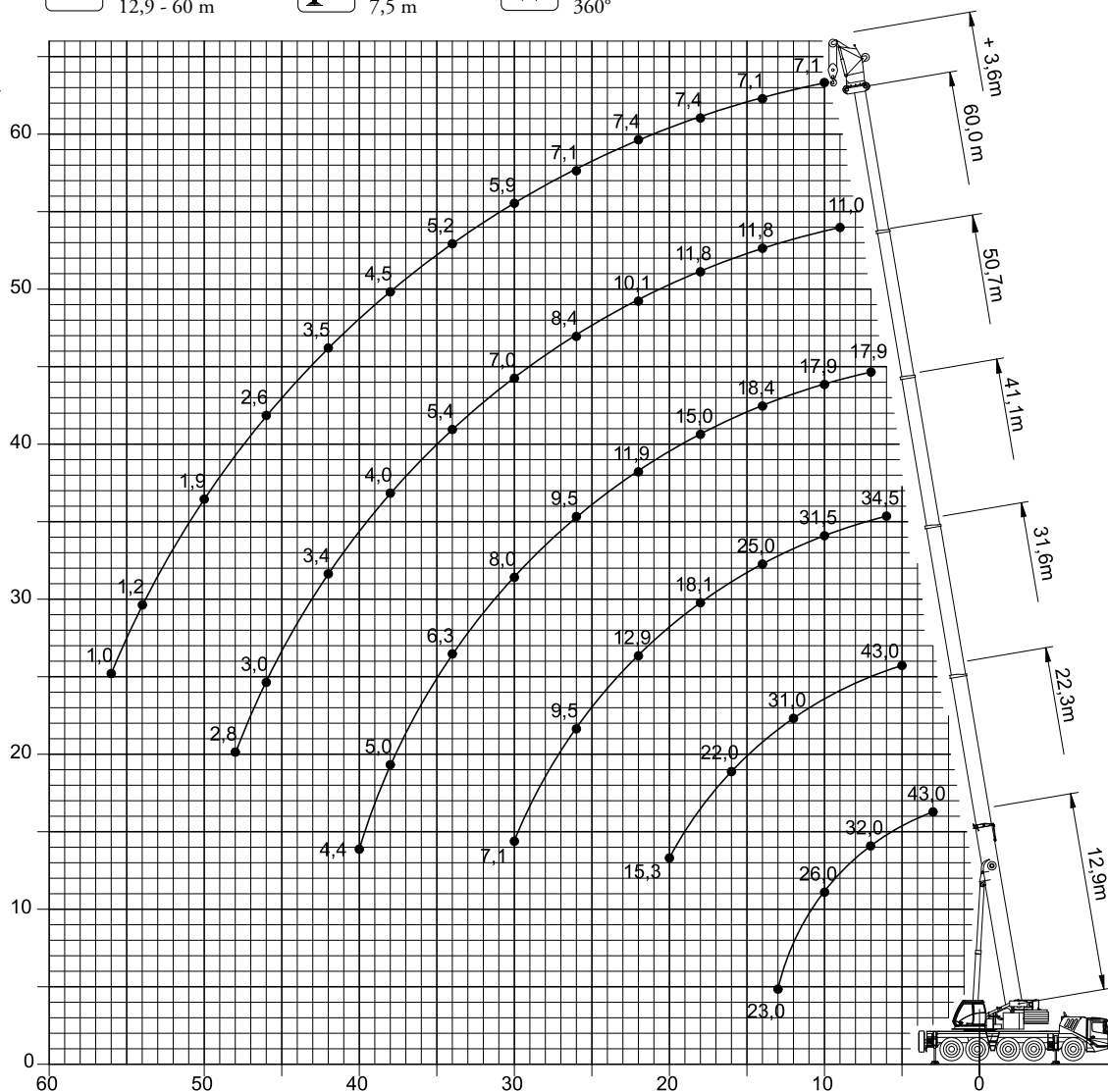

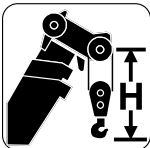
	Hook block • Unterflasche • Crochet-moufle Gancho • Ganci • Крюковой блок (t)	H (mm)
	120 D	3160
100 D	3160	
75 D	3070	
50 E	3000	
20 E	2770	
8 H/B	2350	

# Load charts • Traglasten • Capacités de levage Capacidades • Capacità • Таблицы грузоподъемности

## Integrated heavy duty jib • Integrierte Schwerlastspitze • Flèche intégrée haute résistance Pluma integrada de alta resistencia • Braccio integrato ad alta resistenza Интегрированная стрела для тяжелых условий эксплуатации



12,9 - 60 m



3,6 m



7,5 m



360°



40,1 t

m	3,60																		
m	12,9			22,4			31,8			41,2			50,7			60,0			
	0°	< 20°	< 40°	0°	< 20°	< 40°	0°	< 20°	< 40°	0°	< 20°	< 40°	0°	< 20°	< 40°	0°	< 20°	< 40°	
3,0	43,0	42,0	38,0																
4,0	41,5	39,0	38,0																
5,0	37,5	36,5	36,0	43,0	41,5	38,5													
6,0	34,0	34,0	34,0	42,5	40,5	37,5				27,5									
7,0	32,0	32,0	32,0	40,5	38,5	36,5				27,5			17,9						
8,0	29,5	29,5	30,0	38,5	37,0	35,0	34,0	28,5	27,5				17,9						
9,0	27,5	27,5	28,5	36,0	35,5	34,0	33,0	28,5	27,5			22,5	17,9					11,0	
10,0	26,0	26,0		34,0	34,0	32,5	31,5	28,5	27,5			22,5	17,9					11,0	
11,0	25,0	25,0		32,5	32,5	31,5	29,5	28,5	27,5	21,0	22,5	17,9						11,0	7,1
12,0	24,0	24,0		31,0	31,0	29,5	28,0	27,5	27,5	20,5	22,5	17,9						11,0	7,1
13,0	23,0			29,0	29,0	27,0	26,5	26,5	26,5	19,4	22,0	17,9				11,8	11,0	11,0	7,1
14,0				27,0	27,0	24,5	25,0	25,0	25,0	18,4	20,5	17,9				11,8	11,0	11,0	7,1
15,0				24,5	24,5	22,0	24,0	24,0	24,0	17,5	19,8	17,4				11,8	11,0	11,0	7,1
16,0				22,0	22,0		22,0	22,0	22,0	16,6	18,8	16,6				11,8	11,0	11,0	7,4
18,0				18,3	18,3		18,2	18,2	18,2	14,9	17,2	15,0				11,8	11,0	11,0	7,4
20,0				15,4	15,4		15,2	15,2	15,3	13,1	15,8	13,2				11,0	11,0	11,0	7,4
22,0				13,1			12,9	12,9	13,0	11,9	13,5	11,9				10,1	10,1	10,1	7,4
24,0							11,1	11,1	11,1	10,8	11,6	10,9				9,2	9,2	9,2	7,4
26,0							9,5	9,5		9,6	10,1	9,6				8,4	8,4	8,4	7,1
28,0							8,3	8,3		8,5	8,8	8,6				7,7	7,7	7,7	6,4
30,0							7,2	7,2		8,0	7,7					7,0	7,0	7,0	5,8
32,0										7,2	6,8					6,2	6,2	6,3	5,5
34,0										6,4	5,9					5,4	5,4	5,5	5,2
36,0										5,6						4,7	4,7	4,7	4,8
38,0										5,0						4,1	4,1		4,5
40,0										4,4						3,7	3,7		4,0
42,0																3,4	3,4		3,5
44,0																3,2	3,2		3,0
46,0																3,0	3,0		2,6
48,0																2,8			2,2
50,0																			1,9
52,0																			1,6
54,0																			1,3
56,0																			1,0

Intermediate angle • Zwischenwinkel • Angle intermédiaire • Ángulo intermedio • Angulo intermedio • Промежуточный угол

m	3,60															
m	12,9		22,4		31,8		41,2		50,7		60,0					
	0° - 20°	20° - 40°	0° - 20°	20° - 40°	0° - 20°	20° - 40°	0° - 20°	20° - 40°	0° - 20°	20° - 40°	0° - 20°	20° - 40°	0° - 20°	20° - 40°		
3,0	30,5	30,0														
4,0	29,5	29,5				30,5										
5,0	28,5	28,5	31,0	30,0												
6,0	28,0	28,0	30,0	30,0				27,5								
7,0	27,0	27,5	29,5	29,5				27,5			17,9					
8,0	26,0	27,0	29,0	29,0			28,5	27,5			17,9					
9,0	25,0	27,0	28,5	28,5			28,5	27,5			17,9					11,0
10,0	24,0		28,0	28,0			28,5	27,5			17,9					11,0
11,0	23,5		28,0	28,0			28,5	27,5			17,9					11,0
12,0	23,5		27,0	27,5			27,5	27,5			17,9					11,0
13,0			26,5	27,5			26,5	26,5			17,9				11,0	11,0
14,0			25,5	27,0			25,0	25,0			17,9				11,0	11,0
15,0			24,5	24,5			24,0	24,0			17,4				11,0	11,0
16,0			22,0	22,0			22,0	22,0			16,6				11,0	11,0
18,0			18,3				18,2	18,2			14,9				11,0	11,0
20,0			15,4				15,2	15,3			13,1				11,0	11,0
22,0							12,9	13,0			11,9				10,1	10,1
24,0							11,1	11,1			10,8				9,2	9,2
26,0							9,5				9,6				8,4	8,4
28,0							8,3				8,5				7,7	7,7
30,0							7,2				8,0				7,0	7,0
32,0											7,2				6,2	6,3
34,0											6,4				5,4	5,5
36,0											5,6				4,7	4,7
38,0											5,0				4,1	
40,0											4,4				3,7	
42,0															3,4	
44,0															3,2	
46,0															3,0	
48,0															2,8	
50,0																
52,0																
54,0																
56,0																

Loads for luffing • wippbare Lasten • Charges relevables • Tablas de cargas • Carichi per brandeggio • Груз для подъема

# Load charts • Traglasten • Capacités de levage Capacidades • Capacità • Таблицы грузоподъемности

## Integrated heavy duty jib • Integrierte Schwerlastspitze • Flèche intégrée haute résistance Pluma integrada de alta resistencia • Braccio integrato ad alta resistenza Интегрированная стрела для тяжелых условий эксплуатации



12,9 - 60 m



3,6 m



7,5 m



360°



23,5 t

m		3,60																	
m		12,9			22,4			31,8			41,2			50,7			60,0		
		0°	< 20°	< 40°	0°	< 20°	< 40°	0°	< 20°	< 40°	0°	< 20°	< 40°	0°	< 20°	< 40°	0°	< 20°	< 40°
3,0	43,0	42,0	38,0																
4,0	41,5	39,0	38,0			38,5													
5,0	37,5	36,5	36,0	43,0	41,5	38,0													
6,0	34,0	34,0	34,0	42,5	40,5	38,0													
7,0	32,0	32,0	32,0	40,5	38,5	37,5			27,5										
8,0	29,5	29,5	30,0	38,5	27,0	36,5	34,0	28,5	27,5										
9,0	27,5	27,5	28,5	36,0	35,5	35,0	33,0	28,5	27,5									11,0	
10,0	26,0	26,0		32,5	32,5	33,0	29,5	28,5	27,5									11,0	
11,0	25,0	25,0		28,5	28,5	29,0	26,0	26,0	26,0	21,0	17,9	17,9						11,0	7,1
12,0	24,0	24,0		25,5	25,5	25,5	23,0	23,0	23,5	20,5	17,9	17,9						11,0	7,1
13,0	22,5			22,0	22,0	22,0	20,5	20,5	21,0	19,2	17,9	17,9	11,8	11,0	11,0			11,0	7,1
14,0				19,4	19,4	19,5	18,6	18,6	18,8	17,3	17,3	17,5	11,8	11,0	11,0			11,0	7,1
15,0				17,3	17,3	17,3	16,8	16,8	17,0	15,7	15,7	15,9	11,8	11,0	11,0			11,0	8,9
16,0				15,4	15,4	15,5	15,3	15,3	15,4	14,3	14,3	14,5	11,8	11,0	11,0	7,4	8,9	7,1	7,1
18,0				13,1	13,1		12,3	12,3	12,4	12,3	12,3	12,3	11,2	11,0	11,0	7,4	8,9	7,1	7,1
20,0				11,8	11,8		10,1	10,1	10,2	11,2	11,2	11,3	9,4	9,4	9,6	7,4	8,9	7,1	7,1
22,0				10,0			8,3	8,3	8,4	9,4	9,4	9,5	8,0	8,0	8,0	8,1	7,4	8,0	7,1
24,0							6,9	6,9	6,9	8,0	8,0	8,0	6,8	6,8	7,0	7,0	6,8	7,1	7,1
26,0							5,7	5,7		6,8	6,8	6,8	6,1	6,1	6,1	6,0	5,8	6,1	6,1
28,0							4,8	4,8		5,8	5,8	5,8	5,6	5,6	5,7	5,1	4,9	5,2	5,2
30,0							4,4	4,4		4,9	4,9		5,2	5,2	5,2	4,4	4,1	4,4	4,4
32,0										4,2	4,2		4,6	4,6	4,6	3,7	3,5	3,8	3,8
34,0										3,6	3,6		3,9	3,9	4,0	3,1	2,9	3,2	3,2
36,0										3,0	3,0		3,4	3,4	3,4	2,6	2,3	2,6	2,6
38,0										2,5	2,5		2,9	2,9		2,1	1,8	2,1	2,1
40,0													2,4	2,4		1,7	1,4	1,7	1,7
42,0										2,1			2,0	2,0		1,3	1,0	1,3	1,3
44,0													1,7	1,7		0,9			
46,0													1,3	1,3					
48,0																			1,1

Intermediate angle • Zwischenwinkel • Angle intermédiaire • Ángulo intermedio • Angolo intermedio • Промежуточный угол

m		3,60											
m		12,9		22,4		31,8		41,2		50,7		60,0	
		0° - 20°	20° - 40°	0° - 20°	20° - 40°	0° - 20°	20° - 40°	0° - 20°	20° - 40°	0° - 20°	20° - 40°	0° - 20°	20° - 40°
3,0	30,5	30,0											
4,0	29,5	29,5			30,5								
5,0	28,5	28,5		31,0	30,0								
6,0	28,0	28,0		30,0	30,0			27,5					
7,0	27,0	27,5		29,5	29,5			27,5					
8,0	26,0	27,0		29,0	29,0	28,5	27,5			17,9			
9,0	25,0	27,0		28,5	28,5	28,5	27,5			17,9			
10,0	24,0			28,0	28,0	28,5	27,5			17,9		11,0	
11,0	23,5			28,0	28,0	26,0	26,0			17,9		11,0	
12,0	23,5			25,5	25,5	23,0	23,5			17,9		11,0	
13,0				22,0	22,0	20,5	21,0			17,9		11,0	
14,0				19,4	19,5	18,6	18,8			17,3		11,0	
15,0				17,3	17,3	16,8	17,0			15,7		11,0	
16,0				15,4	15,5	15,3	15,4			14,3		11,0	
18,0				13,1		12,3	12,4			12,3		11,0	
20,0				11,8		10,1	10,2			11,2		11,0	
22,0						8,3	8,4			9,4		9,4	
24,0						6,9	6,9			8,0		8,0	
26,0						5,7				6,8		6,8	
28,0						4,8				5,8		6,1	
30,0						4,4				4,9		5,6	
32,0										4,2		5,2	
34,0										3,6		4,6	
36,0										3,0		3,9	
38,0										2,5		3,4	
40,0												2,9	
42,0												2,4	
44,0												2,0	
46,0												1,7	
48,0												1,3	

Loads for luffing • wippbare Lasten • Charges relevables • Tablas de cargas • Carichi per brandeggio • Груз для подъема

# Load charts • Traglasten • Capacités de levage Capacidades • Capacità • Таблицы грузоподъемности

## Integrated heavy duty jib • Integrierte Schwerlastspitze • Flèche intégrée haute résistance Pluma integrada de alta resistencia • Braccio integrato ad alta resistenza Интегрированная стрела для тяжелых условий эксплуатации



12,9 - 60 m



3,6 m



7,5 m



360°



11,0 t

m		3,60																	
m	12,9			22,4			31,8			41,2			50,7			60,0			
	0°	< 20°	< 40°	0°	< 20°	< 40°	0°	< 20°	< 40°	0°	< 20°	< 40°	0°	< 20°	< 40°	0°	< 20°	< 40°	
3,0	43,0	42,0	38,0																
4,0	41,5	39,0	38,0																
5,0	37,5	36,5	36,0	43,0	41,5	38,5													
6,0	34,0	34,0	34,0	42,5	40,5	38,0			27,5										
7,0	32,0	32,0	32,0	38,5	38,5	38,0			27,5			17,9							
8,0	29,5	29,5	30,0	32,0	32,0	37,5	28,0	28,0	27,5			17,9							
9,0	27,5	27,5	28,5	27,0	27,0	32,5	24,0	24,0	24,5			17,9					11,0		
10,0	25,0	25,0		23,0	23,0	27,5	20,5	20,5	21,0			17,9					11,0		
11,0	21,5	21,5		20,0	20,0	23,5	18,0	18,0	18,3	17,2	16,9	16,9					11,0		7,1
12,0	18,2	18,2		18,1	18,1	20,5	15,8	15,8	16,1	15,9	15,9	16,2					11,0		7,1
13,0	15,7			17,0	17,0	18,2	14,0	14,0	14,2	14,2	14,2	14,4	11,8	11,0	11,0		11,0		7,1
14,0				15,0	15,0	17,1	12,4	12,4	12,6	12,8	12,8	13,0	10,5	10,5	10,8		10,8		7,1
15,0				13,3	13,3	15,1	11,0	11,0	11,2	11,5	11,5	11,7	10,2	10,0	10,0		10,0		7,1
16,0				11,9	11,9	13,4	9,7	9,7	9,9	10,3	10,3	10,5	9,8	9,7	9,7	7,4	7,1	7,1	7,1
18,0				9,6	9,6	11,9	7,8	7,8	7,9	8,4	8,4	8,6	8,3	8,3	8,5	6,8	6,8	6,9	6,9
20,0				7,8	7,8		7,1	7,1	7,1	6,9	6,9	7,0	6,9	6,9	7,0	5,5	5,5	5,6	5,6
22,0				6,4			6,0	6,0	6,1	5,7	5,7	5,8	5,7	5,7	5,8	4,4	4,4	4,5	4,5
24,0							5,5	5,5	5,5	4,6	4,6	4,7	4,8	4,8	4,8	3,5	3,5	3,6	3,6
26,0							4,8	4,8		3,7	3,7	3,8	3,9	3,9	4,0	2,7	2,7	2,8	2,8
28,0							4,1	4,1		2,9	2,9	3,0	3,2	3,2	3,3	2,0	2,0	2,1	2,1
30,0							3,4	3,4		2,3	2,3		2,6	2,6	2,7	1,5	1,5	1,5	1,5
32,0										1,7	1,7		2,1	2,1	2,1	0,9	0,9	1,0	1,0
34,0										1,2	1,2		1,6	1,6	1,6				
36,0													1,2	1,2	1,2				







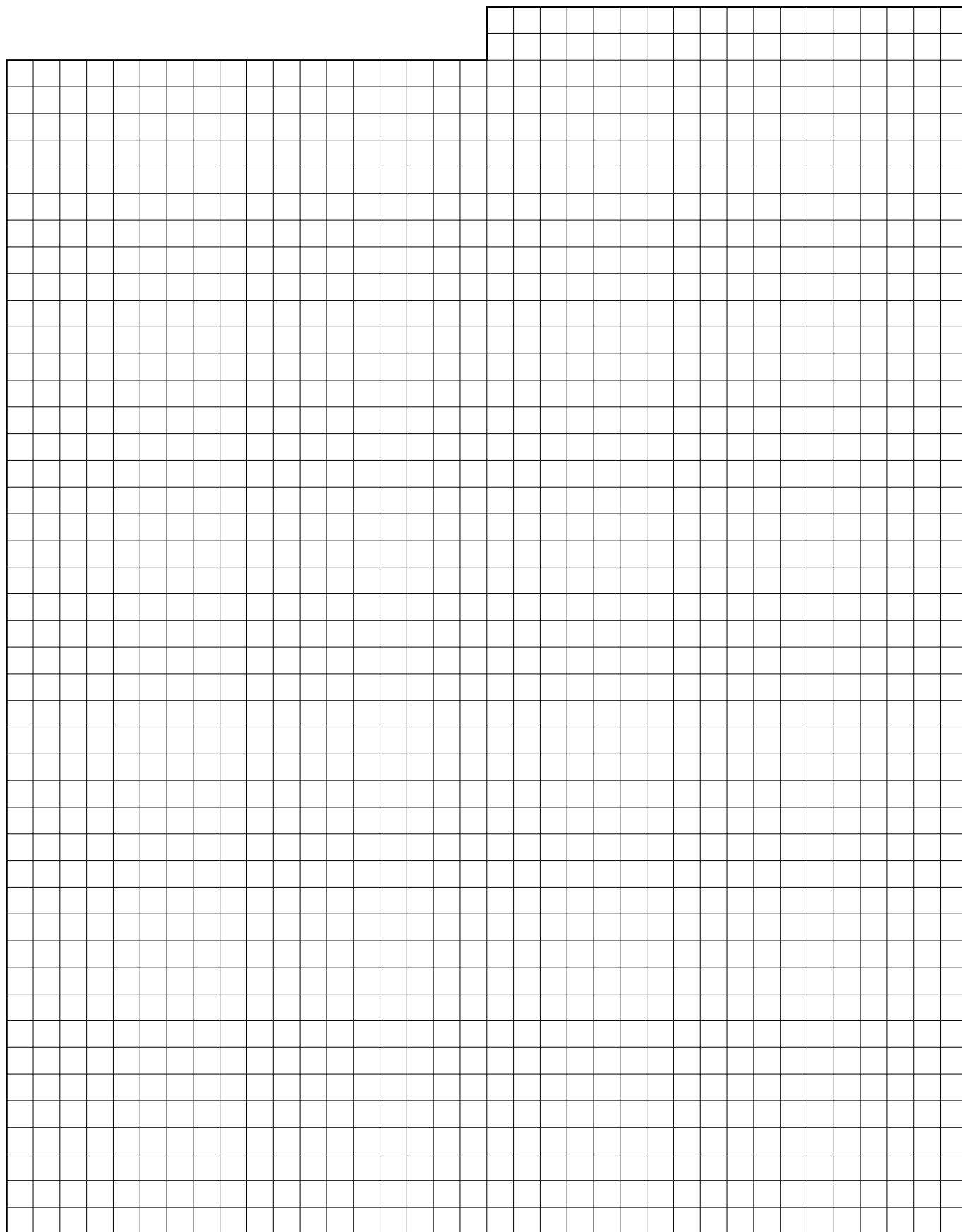















Intermediate angle • Zwischenwinkel • Angle intermédiaire • Ángulo intermedio • Angulo intermedio • Промежуточный угол

m		3,60											
m	12,9		22,4		31,8		41,2		50,7		60,0		
	0° - 20°	20° - 40°	0° - 20°	20° - 40°	0° - 20°	20° - 40°	0° - 20°	20° - 40°	0° - 20°	20° - 40°	0° - 20°	20° - 40°	
3,0	38,0	30,5											
4,0	38,0	29,5	38,5										
5,0	36,0	28,5	38,0	31,0									
6,0	34,0	28,0	38,0	30,0	27,5								
7,0	32,0	27,0	37,5	29,5	27,5			17,9					
8,0	30,0	26,0	32,5	29,0	27,5	28,0	17,9						
9,0	28,5	25,0	27,5	27,0	24,5	24,0	17,9				11,0		
10,0		24,0	23,5	23,0	21,0	20,5	17,9				11,0		
11,0		21,5	20,5	20,0	18,3	18,0	16,9	16,9				7,1	
12,0		18,2	18,2	18,1	16,1	15,8	16,2	15,9	11,0			7,1	
13,0			17,1	17,0	14,2	14,0	14,4	14,2	11,0	11,0		7,1	
14,0			15,1	15,0	12,6	12,4	13,0	12,8	10,8	10,5		7,1	
15,0			13,4	13,3	11,2	11,0	11,7	11,5	10,0	10,0		7,1	
16,0			11,9	11,9	9,9	9,7	10,5	10,3	9,7	9,7		7,1	
18,0				9,6	7,9	7,8	8,6	8,4	8,5	8,3	6,9	6,8	
20,0				7,8	7,1	7,1	7,0	6,9	7,0	6,9	5,6	5,5	
22,0					6,1	6,0	5,8	5,7	5,8	5,7	4,5	4,4	
24,0					5,5	5,5	4,7	4,6	4,8	4,8	3,6	3,5	
26,0						4,8	3,8	3,7	4,0	3,9	2,8	2,7	
28,0						4,1	3,0	2,9	3,3	3,2	2,1	2,0	
30,0						3,4		2,3	2,7	2,6	1,5	1,5	
32,0								1,7	2,1	2,1	1,0	0,9	
34,0								1,2	1,6	1,6			
36,0									1,2	1,2			

Loads for luffing • wippbare Lasten • Charges relevables • Tablas de cargas • Carichi per brandeggio • Груз для подъема



Symbols • Symbolerklärung • Glossaire des symboles • Glosario de simbolos  
Glossario dei simboli • Символы

	Axles Achsen Ponts Ejes Assali Оси		Crane functions Kranbewegungen Mouvements de la grue Funciones de la grúa Funzioni della gru Функции крана		Hookblock / Capacity Hakenflasche / Traglast Moufle / Force de levage Gancho / Capacidad Gancio / Capacità Крюковой блок / Грузоподъемность		Speed Geschwindigkeit Vitesse Velocidad Velocità Скорость
	Axle load Achslast Charge à l'essieu Carga por eje Carico sugli assi Нагрузка на ось		Crane travel Fahrstellung Déplacement de la grue Grúa en traslado Traslazione gru Перемещение крана		Hydraulic system Hydrauliksystem Circuit hydraulique Sistema hidráulico Impianto idraulico Гидравлическая система		Suspension Federung Suspension Suspensión Sospensioni Подвеска
	Boom Ausleger Flèche Pluma Braccio Стрела		Drive/Steer Antrieb/Lenkung Direction/Déplacement Tracción/Dirección Trazione/Sterzo Ведущие/Управляемые оси		Lattice extension Gitterspitze Extension treillis Extensión de celosía Falcone tralicciato Гусек		Transmission / Gear Getriebe / Gang Boîte de vitesses / Rapport Transmisión / Cambio Trasmisione / Cambio Трансмиссия / передача
	Boom elevation Wippwerk Relevage Elevacion de pluma Elevazione braccio Подъем стрелы		Electrical system Elektrische Anlage Circuit électrique Sistema eléctrico Impianto elettrico Электросистема		Lattice extension (luffing) Gitterspitze (wippbar) Extension treillis (volée variable) Extensión de celosía (angularmente hidráulicamente) Falcone tralicciato (inclinabile) Гусек (с изменением вылета)		Travel speed Fahrgeschwindigkeit Vitesse de déplacement Velocidad de desplazamiento Velocità di traslazione Скорость движения
	Boom telescoping Teleskopieren Télescopage de flèche Telescopaje de pluma Lunghezza braccio Выдвижение стрелы		Engine Motor Moteur Motor Motore Двигатель		Luffing Jib Wippspitzenausleger Volée variable Plumín angularable Falcone a volata variabile Маневровый гусек		Tyres Bereifung Pneumáticos Neumáticos Pneumatici Шины
	Brakes Bremsen Freins Frenos Freni Тормоза		Free on wheels Freistehend Sur pneus Sobre neumáticos Su gomme Свободные внутренние колеса		Low range Kriechgang Gamme basse Marchas cortas Fuoristrada Низкий диапазон		
	Cab Kabine Cabine Cabina Cabina Кабина		Gradeability Steigfähigkeit Aptitude en pente Superacion de pendientes Pendenza superabile Преодолеваемый уклон		Outriggers Abstützung Calage Estabilizadores Stabilizzatori Выносные опоры		
	Carrier frame Chassis-Rahmen Châssis porteur Bastidor Telaio Рама тягача		Main hoist Haupthubwerk Treuil principal Cabrestante principal Argano principale Лебедка основного подъема		Radius Ausladung Portée Radio Raggio Вылет		
	Counterweight Gegengewicht Contrepoids Contrapeso Contrappeso Противовес		Auxiliary hoist Hilfshubwerk Treuil auxiliaire Cabrestante auxiliar Argano secondario Лебедка вспомогательного подъема		Slewing/Working range Drehwerk/Arbeitsbereich Orientation/Rayon d'opération Giro/Gama de trabajo Rotazione/Area di lavoro Поворот/Рабочий диапазон		

**Manitowoc Crane Group - Americas**

Manitowoc, Wisconsin, USA  
Tel: +1 920 684 6621  
Fax: +1 920 683 6277

Shady Grove, Pennsylvania, USA  
Tel: +1 717 597 8121  
Fax: +1 717 597 4062

**Manitowoc Crane Group - Australia**  
(Sales, Parts, Service)

Tel: +61 2 9896-4433  
Fax: +61 2 9896-3122

**Manitowoc Crane Group - Beijing China**

(Sales, Parts & Service)  
Tel: +86 10 64671690  
Fax: +86 10 64671691

**Manitowoc Crane Group - France**

France & Africa  
(Sales, Parts & Service)  
Tel: +33 (0)1 30 31 31 50  
Fax: +33 (0)1 30 38 60 85

**Manitowoc Crane Group - Germany**

Germany & Central Europe  
(Sales, Parts & Service)  
Tel: +49 (0)2173 89 09-0  
Fax: +49 (0)2173 89 09-70

**Manitowoc Crane Group - Italy**

Italy & Southern Europe  
(Sales, Parts & Service)  
Tel: +39 (0)331 49 33 11  
Fax: +39 (0)331 49 33 30

**Manitowoc Crane Group - Korea**

(Sales, Parts & Service)  
Tel: +82 2 508 3361  
Fax: +82 2 508 3365

**Manitowoc Crane Group - Middle East**

(Sales, Parts, Service)  
Tel: +971 (0)4 338 18 61  
Fax: +971 (0)4 338 23 43

**Manitowoc Crane Group - Netherlands**

Netherlands & North West Europe  
(Sales, Parts & Service)  
Tel: +31 (0)76 578 39 99  
Fax: +31 (0)76 578 39 78

**Manitowoc Crane Group - Philippines**

(Sales, Parts & Service)  
Tel: +632 844 9437  
Fax: +632 844 4712

**Manitowoc Crane Group - Portugal**

Portugal & Spain  
(Sales, Parts & Service)  
Tel: +351 (0)22 969 88 40  
Fax: +351 (0)22 969 88 48

**Manitowoc Crane Group - Russia**

Russia - CIS (Sales, Parts & Service)  
Tel: +7 495 641 23 59  
Fax: +7 495 641 23 58

**Manitowoc Crane Group - Shanghai China**

(Sales, Parts & Service)  
Tel: +86 21 6457 0066  
Fax: +86 21 6457 4955

**Manitowoc Crane Group - Singapore**

Asia & Pacific excluding China  
(Sales, Parts & Service)  
Tel: +65 6264 1188  
Fax: +65 6862 4040/4142

**Manitowoc Crane Group - UK**

United Kingdom (Sales)  
Tel: +44 (0) 1895 430 053  
Fax: +44 (0) 1895 459 500

(Parts & Service)  
Europe Middle East & Africa  
Tel: +44 (0) 191 522 2000  
Fax: +44 (0) 191 522 2052

**Manitowoc Crane Group Asia - Xi'an**

(Sales, Parts, Service)  
Tel: +86 29 87891465  
Fax: +86 29 87884504

This document is non-contractual. Constant improvement and engineering progress make it necessary that we reserve the right to make specification, equipment, and price changes without notice.

Illustrations shown may include optional equipment and accessories and may not include all standard equipment. Die Angaben in diesem Dokument erfolgen ohne Gewähr. Wir verbessern unsere Produkte ständig und integrieren den technischen Fortschritt. Aus diesem Grund behalten wir uns das Recht vor, die technischen Daten, die Ausstattungsdetails und die Preise unserer Maschinen ohne Vorankündigung zu ändern.

Ce document est non-contractuel. Du fait de sa politique d'amélioration constante de ses produits liée au progrès technique, la Société se réserve le droit de procéder sans préavis à des changements de spécifications, d'équipement ou de prix. Les illustrations peuvent comporter des équipements ou accessoires optionnels ou ne pas comporter des équipements standards.

Este documento no es contractual. El perfeccionamiento constante y el avance tecnológico hacen necesario que la empresa se reserve el derecho de efectuar cambios en las especificaciones, equipo y precios sin previo aviso. En las ilustraciones se puede incluir equipo y accesorios opcionales y es posible que no se muestre el equipo normal.

Documento non contrattuale. In considerazione della sua politica di costante miglioramento dei prodotti connesso al progresso tecnico, la Società si riserva il diritto di modificare senza preavviso specifiche, equipaggiamenti o prezzi. Le illustrazioni possono contenere equipaggiamenti o accessori optional o non contenere equipaggiamenti standard.

Данный документ не является контрактным. Принимая во внимание необходимость постоянного совершенствования и модернизации мы оставляем за собой право изменять спецификации, конструкции и стоимость без предварительного уведомления. Приведенные иллюстрации могут содержать дополнительные компоненты и принадлежности, не входящие в стандартный комплект поставки оборудования.

**Manitowoc Crane Group - Americas - World Headquarters**

2400 S. 44th Street • Manitowoc • WI 54220 USA  
Tel: +1 920 684 4410 • Fax: +1 920 652 9778

**Manitowoc Crane Group - Europe, Middle East & Africa**

Manitowoc Crane Group France S.A.S.  
18, rue de Charbonnières B.P. 173 • 69132 ECULLY Cedex • FRANCE  
Tel: +33 (0)4 72 18 20 20 • Fax: +33 (0)4 72 18 20 00

**Manitowoc Crane Group - Asia Pacific**

4 Kwong Min Road • SINGAPORE 628707 • SINGAPORE  
Tel: +65 6264 1188 • Fax: +65 6862 4040

**Factories**

**Brazil:** Alphaville • **China:** Zhangjiagang • **France:** Charlieu, La Clayette, Moulins • **Germany:** Wilhelmshaven • **India:** Calcutta, Pune • **Italy:** Niella Tanaro • **Portugal:** Baltar, Fânzeres • **Slovakia:** Saris • **U.S.A.:** Manitowoc, Port Washington, Shady Grove

Distributed by :